

# Inspiron 17

## 5000 Series

### Servisná příručka

Model počítača: Inspiron 17–5759  
Regulačný model: P28E  
Regulačný typ: P28E004



# Poznámky, upozornenia a výstrahy

---



**POZNÁMKA:** POZNÁMKA uvádza dôležité informácie, ktoré umožňujú lepšie využitie počítača.



**VAROVANIE: UPOZORNENIE** označuje možné poškodenie hardvéru alebo stratu údajov a uvádza, ako sa vyhnúť problému.



**VÝSTRAHA: VÝSTRAHA** označuje možné poškodenie majetku, osobné zranenie alebo smrť.

---

**Copyright © 2015 Dell Inc. Všetky práva vyhradené.** Tento produkt je chránený zákonmi USA a ďalšími medzinárodnými zákonmi o autorských právach a duševnom vlastníctve. Dell™ a logo Dell sú ochrannými známkami spoločnosti Dell Inc. v Spojených štátoch a/alebo ďalších jurisdikciách. Všetky ostatné tu uvedené značky a názvy môžu byť ochranné známky ich príslušných spoločností.

2015–08

Rev. A00

# Obsah

<b>Pred servisným úkonom v počítači.....</b>	<b>10</b>
Skôr než začnete .....	10
Bezpečnostné pokyny.....	10
Odporúčané nástroje.....	11
<b>Po dokončení práce v počítači.....</b>	<b>13</b>
<b>Demontáž batérie.....</b>	<b>14</b>
Postup.....	14
<b>Spätná montáž batérie.....</b>	<b>16</b>
Postup.....	16
<b>Demontáž spodného krytu.....</b>	<b>17</b>
Prípravné úkony.....	17
Postup.....	17
<b>Spätná montáž spodného krytu.....</b>	<b>19</b>
Postup.....	19
Finálne úkony.....	19
<b>Demontáž pevného disku.....</b>	<b>20</b>
Prípravné úkony.....	20
Postup.....	20
<b>Spätná montáž pevného disku.....</b>	<b>23</b>
Postup.....	23
Finálne úkony.....	23

<b>Demontáž pamäťových modulov.....</b>	<b>24</b>
Prípravné úkony.....	24
Postup.....	24
<b>Spätná inštalácia pamäťových modulov.....</b>	<b>26</b>
Postup.....	26
Finálne úkony.....	27
<b>Demontáž karty bezdrôtovej komunikácie.....</b>	<b>28</b>
Prípravné úkony.....	28
Postup.....	28
<b>Spätná montáž karty bezdrôtovej komunikácie.....</b>	<b>30</b>
Postup.....	30
Finálne úkony.....	30
<b>Demontáž gombíkovej batérie.....</b>	<b>32</b>
Prípravné úkony.....	32
Postup.....	32
<b>Spätná montáž gombíkovej batérie.....</b>	<b>34</b>
Postup.....	34
Finálne úkony.....	34
<b>Demontáž klávesnice.....</b>	<b>35</b>
Prípravné úkony.....	35
Postup.....	35
<b>Spätná montáž klávesnice.....</b>	<b>38</b>
Postup.....	38
Finálne úkony.....	38

<b>Demontáž optickej jednotky.....</b>	<b>39</b>
Prípravné úkony.....	39
Postup.....	39
<b>Spätná montáž optickej jednotky.....</b>	<b>42</b>
Postup.....	42
Finálne úkony.....	42
<b>Demontáž základne počítača.....</b>	<b>43</b>
Prípravné úkony.....	43
Postup.....	43
<b>Spätná montáž základne počítača.....</b>	<b>48</b>
Postup.....	48
Finálne úkony.....	48
<b>Demontáž reproduktorov.....</b>	<b>49</b>
Prípravné úkony.....	49
Postup.....	49
<b>Spätná montáž reproduktorov.....</b>	<b>51</b>
Postup.....	51
Finálne úkony.....	51
<b>Demontáž premostovača optickej jednotky.....</b>	<b>52</b>
Prípravné úkony.....	52
Postup.....	52
<b>Spätná montáž premostovača optickej jednotky.....</b>	<b>54</b>
Postup.....	54
Finálne úkony.....	54

<b>Demontáž vstupno-výstupnej dosky.....</b>	<b>55</b>
Prípravné úkony.....	55
Postup.....	55
<b>Spätná montáž vstupno-výstupnej dosky.....</b>	<b>57</b>
Postup.....	57
Finálne úkony.....	57
<b>Demontáž zostavy chladiča.....</b>	<b>58</b>
Prípravné úkony.....	58
Postup (diskrétna grafická karta).....	58
Postup (integrovaná grafická karta).....	59
<b>Spätná montáž zostavy chladiča.....</b>	<b>61</b>
Postup.....	61
Finálne úkony.....	61
<b>Demontáž systémovej dosky.....</b>	<b>63</b>
Prípravné úkony.....	63
Postup.....	63
<b>Spätná montáž systémovej dosky.....</b>	<b>68</b>
Postup.....	68
Finálne úkony.....	69
<b>Demontáž dosky s konektorom batérie.....</b>	<b>70</b>
Prípravné úkony.....	70
Postup.....	70
<b>Spätná montáž dosky s konektorom batérie.....</b>	<b>72</b>
Postup.....	72
Finálne úkony.....	72

<b>Demontáž portu napájacieho adaptéra.....</b>	<b>73</b>
Prípravné úkony.....	73
Postup.....	73
<b>Spätná montáž portu napájacieho adaptéra.....</b>	<b>75</b>
Postup.....	75
Finálne úkony.....	75
<b>Demontáž zostavy displeja.....</b>	<b>76</b>
Prípravné úkony.....	76
Postup.....	76
<b>Spätná montáž zostavy displeja.....</b>	<b>79</b>
Postup.....	79
Finálne úkony.....	79
<b>Demontáž dosky s tlačidlom napájania.....</b>	<b>81</b>
Prípravné úkony.....	81
Postup.....	81
<b>Spätná montáž dosky s tlačidlom napájania.....</b>	<b>83</b>
Postup.....	83
Finálne úkony.....	83
<b>Demontáž zostavy opierky dlaní.....</b>	<b>85</b>
Prípravné úkony.....	85
Postup.....	85
<b>Spätná montáž zostavy opierky dlaní.....</b>	<b>87</b>
Postup.....	87
Finálne úkony.....	87

<b>Demontáž rámu displeja.....</b>	<b>88</b>
Prípravné úkony.....	88
Postup.....	88
<b>Spätná montáž rámu displeja.....</b>	<b>90</b>
Postup.....	90
Finálne úkony.....	90
<b>Demontáž panela displeja.....</b>	<b>91</b>
Prípravné úkony.....	91
Postup.....	91
<b>Spätná montáž panela displeja.....</b>	<b>95</b>
Postup.....	95
Finálne úkony.....	95
<b>Demontáž závesov displeja.....</b>	<b>97</b>
Prípravné úkony.....	97
Postup.....	97
<b>Spätná montáž závesov displeja.....</b>	<b>99</b>
Postup.....	99
Finálne úkony.....	99
<b>Demontáž kamery.....</b>	<b>101</b>
Prípravné úkony.....	101
Postup.....	101
<b>Spätná montáž kamery.....</b>	<b>103</b>
Postup.....	103
Finálne úkony.....	103



<b>Demontáž kábla displeja.....</b>	<b>104</b>
Prípravné úkony.....	104
Postup.....	104
<b>Spätná montáž kábla displeja.....</b>	<b>106</b>
Postup.....	106
Finálne úkony.....	106
<b>Demontáž zostavy zadného krytu displeja a antény.....</b>	<b>107</b>
Prípravné úkony.....	107
Postup.....	108
<b>Spätná montáž zostavy zadného krytu displeja a antény.....</b>	<b>109</b>
Postup.....	109
Finálne úkony.....	109
<b>Aktualizácia systému BIOS.....</b>	<b>111</b>
<b>Získavanie pomoci a kontaktovanie spoločnosti Dell.....</b>	<b>112</b>
Zdroje svojpomoci.....	112
Kontaktovanie spoločnosti Dell.....	113



# Pred servisným úkonom v počítači

---

 **VAROVANIE:** Komponenty a karty uchopte za hrany a nedotýkajte sa kolíkov ani kontaktov, aby ste predišli ich poškodeniu.

 **POZNÁMKA:** Ilustrácie v tomto dokumente na môžu líšiť od vášho počítača v závislosti od vami objednanej konfigurácie.

## Skôr než začnete









- 1 Uložte a zatvorte všetky otvorené súbory a ukončíte všetky otvorené aplikácie.
- 2 Vypnite počítač.
  - Windows 10: Kliknite alebo ťuknite na položky **Start** →  **Napájanie** → **Vypnúť**.
  - Windows 8.1: Na obrazovke **Štart** kliknite alebo ťuknite na ikonu napájania  → **Vypnúť**.
  - Windows 7: Kliknite alebo ťuknite na položky **Štart** → **Vypnúť**.

 **POZNÁMKA:** Ak používate iný operačný systém, pokyny na vypnutie nájdete v dokumentácii k operačnému systému.

- 3 Odpojte počítač a všetky pripojené zariadenia z elektrických zásuviek.
- 4 Odpojte všetky káble, ako sú telefónne, sieťové a podobné káble, od svojho počítača.
- 5 Odpojte všetky pripojené zariadenia a periférie, ako sú klávesnica, myš, monitor a podobné, od svojho počítača.
- 6 Vyberte všetky pamäťové karty a optické jednotky z počítača, ak sú prítomné.

## Bezpečnostné pokyny

Dodržiavaním nasledujúcich bezpečnostných pokynov sa vyhnete prípadnému poškodeniu počítača a zaistíte aj svoju osobnú bezpečnosť.

-  **VÝSTRAHA:** Skôr než začnete pracovať vo vnútri počítača, prečítajte si bezpečnostné pokyny dodané s počítačom. Ďalšie bezpečnostné overené postupy nájdete na stránke so zákonnými požiadavkami na adrese [www.dell.com/regulatory\\_compliance](http://www.dell.com/regulatory_compliance).
-  **VÝSTRAHA:** Pred otvorením krytu a panelov počítača odpojte všetky zdroje napájania. Po dokončení práce vnútri počítača znova nainštalujte všetky kryty, panely a skrutky pred tým, než počítač pripojíte k zdroju napájania.
-  **VAROVANIE:** Zabezpečte, aby bola pracovná plocha rovná a čistá, aby sa počítač nepoškodil.
-  **VAROVANIE:** Komponenty a karty uchopte za hrany a nedotýkajte sa kolíkov ani kontaktov, aby ste predišli ich poškodeniu.
-  **VAROVANIE:** Môžete vykonávať iba postupy riešenia problémov a opravy, na ktoré vás oprávňuje dokumentácia k produktu alebo pokyny technickej podpory spoločnosti Dell. Na škody spôsobené opravami, ktoré neboli autorizované spoločnosťou Dell, sa nevzťahuje záruka. Prečítajte si bezpečnostné pokyny priložené k produktu alebo sa nachádzajú na adrese [www.dell.com/regulatory\\_compliance](http://www.dell.com/regulatory_compliance).
-  **VAROVANIE:** Skôr než sa dotknete akéhokoľvek komponentu vo vnútri počítača, uzemnite sa dotykom nenatretého kovového povrchu, napríklad kovovej zadnej strany počítača. Počas práce sa pravidelne dotýkajte nenatretého kovového povrchu, aby sa rozptýlila statická elektrina, ktorá by mohla poškodiť vnútorné komponenty.
-  **VAROVANIE:** Ak odpájate kábel, potiahnite ho za prípojku alebo pevný ťahací jazýček, ale nie za samotný kábel. Niektoré káble majú konektory s poistnými západkami alebo ručnými skrutkami, ktoré je potrebné uvoľniť pred odpojením kábla. Konektory od seba odpájajte rovným smerom – zabránite tým ohnutiu kolíkov konektora. Počas pripájania káblov sa presvedčite, či sú porty a konektory správne orientované a vyrovnané.
-  **VAROVANIE:** Stlačte a vysuňte všetky karty z čítačky pamäťových kariet.

## Odporúčané nástroje

Postupy uvedené v tomto dokumente môžu vyžadovať použitie nasledujúcich nástrojov:

- Křížový skrutkovač
- Plastové páčidlo

# Po dokončení práce v počítači

---

 **VAROVANIE: Voľné alebo uvoľnené skrutky vo vnútri počítača môžu vážne poškodiť počítač.**

- 1 Zaskrutkujte späť všetky skrutky a skontrolujte, či v počítači nezostali žiadne voľné skrutky.
- 2 Pripojte všetky externé zariadenia, periférie a káble, ktoré ste odpojili pred začatím práce na počítači.
- 3 Zasuňte späť pamäťové karty, disky a ostatné súčasti, ktoré ste odstránili pred začatím práce na počítači.
- 4 Pripojte počítač a všetky pripojené zariadenia k ich elektrickým zásuvkám.
- 5 Zapnite počítač.

# Demontáž batérie

**!** **VÝSTRAHA:** Pred prácou vnútri počítača si prečítajte bezpečnostné pokyny, ktoré ste dostali s vaším počítačom, a postupujte podľa pokynov v časti [Pred servisným úkonom v počítači](#). Po dokončení práce v počítači postupujte podľa pokynov v časti [Po dokončení práce v počítači](#). Ďalšie overené postupy týkajúce sa bezpečnosti nájdete na stránke so zákonnými požiadavkami na adrese [www.dell.com/regulatory\\_compliance](http://www.dell.com/regulatory_compliance).

## Postup

- 1 Zatvorte displej a prevráťte počítač.
- 2 Posuňte západku na uvoľnenie batérie do odomknutej polohy. Keď sa batéria uvoľní, budete počuť cvaknutie.
- 3 Vyberte batériu zo základne počítača.

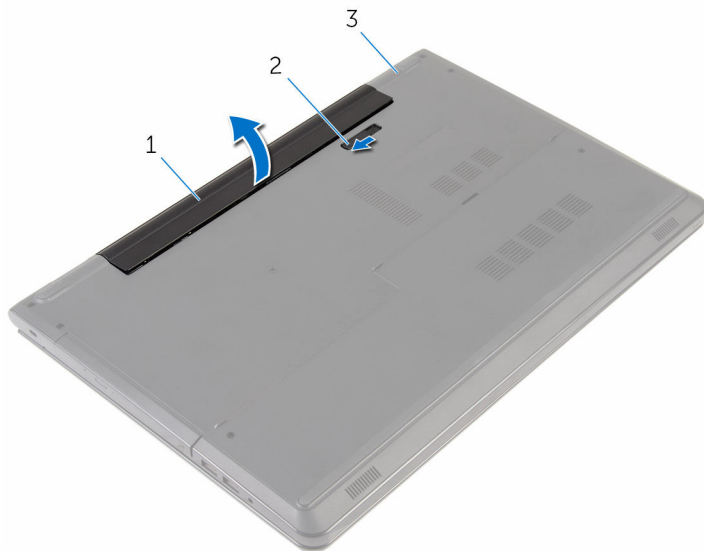

- |   |                   |   |                             |
|---|-------------------|---|-----------------------------|
| 1 | batéria           | 2 | uvoľňovacia západka batérie |
| 3 | základňa počítača |   |                             |

- 4 Prevráťte počítač, otvorte displej a zatlačením spínača napájania na päť sekúnd uzemnite systémovú dosku.

# Spätná montáž batérie

---



**VÝSTRAHA:** Pred prácou vnútri počítača si prečítajte bezpečnostné pokyny, ktoré ste dostali s vaším počítačom, a postupujte podľa pokynov v časti [Pred servisným úkonom v počítači](#). Po dokončení práce v počítači postupujte podľa pokynov v časti [Po dokončení práce v počítači](#). Ďalšie overené postupy týkajúce sa bezpečnosti nájdete na stránke so zákonnými požiadavkami na adrese [www.dell.com/regulatory\\_compliance](http://www.dell.com/regulatory_compliance).

## Postup

Batériu vložte do šachty batérie a zacvaknite batériu na miesto.



# Demontáž spodného krytu

---



**VÝSTRAHA:** Pred prácou vnútri počítača si prečítajte bezpečnostné pokyny, ktoré ste dostali s vaším počítačom, a postupujte podľa pokynov v časti [Pred servisným úkonom v počítači](#). Po dokončení práce v počítači postupujte podľa pokynov v časti [Po dokončení práce v počítači](#). Ďalšie overené postupy týkajúce sa bezpečnosti nájdete na stránke so zákonnými požiadavkami na adrese [www.dell.com/regulatory\\_compliance](http://www.dell.com/regulatory_compliance).

## Prípravné úkony

Demontujte [batériu](#).

## Postup

- 1 Zatvorte displej a prevráťte počítač.
- 2 Odstráňte skrutku, ktorá drží spodný kryt na základni počítača.

- 3** Plastovým páčidlom vypáčte spodný kryt počnúc od vnútorného okraja a vyberte ho zo základne počítača.

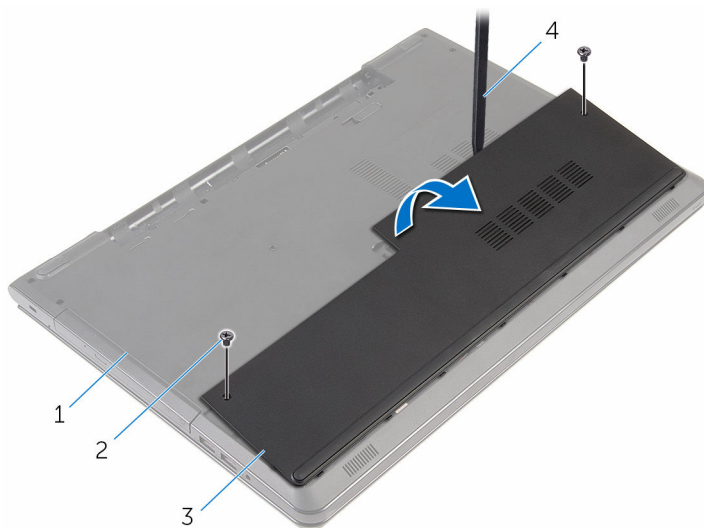

1 základňa počítača

2 skrutky (2)

3 spodný kryt

4 plastové páčidlo

# Spätná montáž spodného krytu

---

 **VÝSTRAHA:** Pred prácou vnútri počítača si prečítajte bezpečnostné pokyny, ktoré ste dostali s vaším počítačom, a postupujte podľa pokynov v časti [Pred servisným úkonom v počítači](#). Po dokončení práce v počítači postupujte podľa pokynov v časti [Po dokončení práce v počítači](#). Ďalšie overené postupy týkajúce sa bezpečnosti nájdete na stránke so zákonnými požiadavkami na adrese [www.dell.com/regulatory\\_compliance](http://www.dell.com/regulatory_compliance).

## Postup



- 1 Zasuňte úchytky na kryte základne do otvorov na základni počítača a zatlačte kryt základne na miesto.
- 2 Zaskrutkujte skrutky, ktoré držia spodný kryt na základni počítača.

## Finálne úkony

Namontujte späť [batériu](#).

# Demontáž pevného disku

---

-  **VÝSTRAHA:** Pred prácou vnútri počítača si prečítajte bezpečnostné pokyny, ktoré ste dostali s vaším počítačom, a postupujte podľa pokynov v časti [Pred servisným úkonom v počítači](#). Po dokončení práce v počítači postupujte podľa pokynov v časti [Po dokončení práce v počítači](#). Ďalšie overené postupy týkajúce sa bezpečnosti nájdete na stránke so zákonnými požiadavkami na adrese [www.dell.com/regulatory\\_compliance](http://www.dell.com/regulatory_compliance).
-  **VAROVANIE:** Pevné disky sú krehké. Počas manipulácie s pevným diskom buďte opatrní.
-  **VAROVANIE:** Nedemontujte pevný disk, ak je počítač v režime spánku alebo je zapnutý, aby nedošlo k strate údajov.

## Prípravné úkony

- 1 Demontujte [batériu](#).
- 2 Demontujte [spodný kryt](#).

## Postup

- 1 Zdvihnite západku a odpojte kábel pevného disku od systémovej dosky.
- 2 Odskrutkujte skrutky, ktorými je zostava pevného disku pripevnená k základni počítača.

- 3** Pomocou ťahacieho jazýčka vytiahnite zo základne počítača zostavu pevného disku.

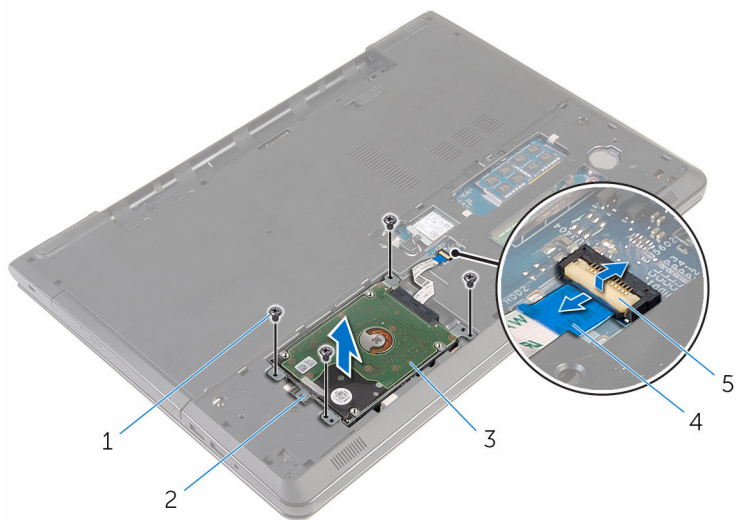

- |   |                       |   |                     |
|---|-----------------------|---|---------------------|
| 1 | skrutky (4)           | 2 | vyťahovacia úchytka |
| 3 | zostava pevného disku | 4 | kábel pevného disku |
| 5 | poistka               |   |                     |

4 Odpojte premostovač z pevného disku.

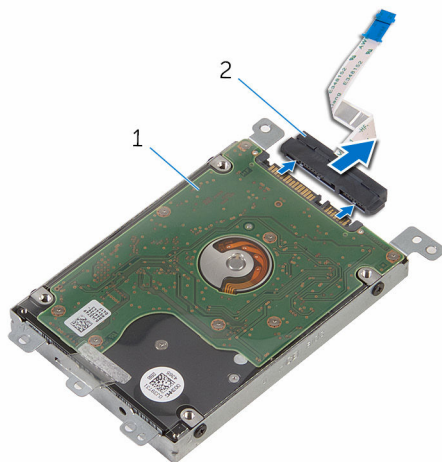

1 zostava pevného disku

2 premostovač

5 Vyberte skrutky, ktoré upevňujú konzolu pevného disku k pevnému disku.

6 Oddelíte konzolu pevného disku od pevného disku.

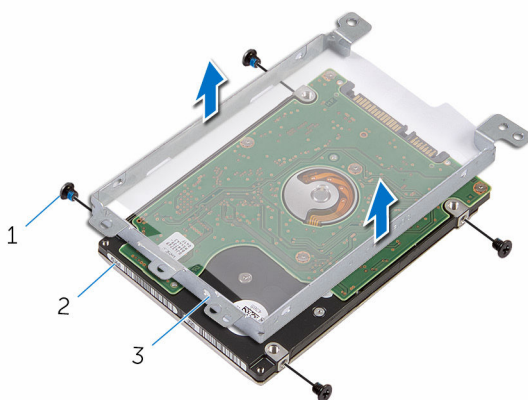

1 skrutky (4)

2 pevný disk

3 konzola pevného disku

# Spätná montáž pevného disku

---

 **VÝSTRAHA:** Pred prácou vnútri počítača si prečítajte bezpečnostné pokyny, ktoré ste dostali s vaším počítačom, a postupujte podľa pokynov v časti [Pred servisným úkonom v počítači](#). Po dokončení práce v počítači postupujte podľa pokynov v časti [Po dokončení práce v počítači](#). Ďalšie overené postupy týkajúce sa bezpečnosti nájdete na stránke so zákonnými požiadavkami na adrese [www.dell.com/regulatory\\_compliance](http://www.dell.com/regulatory_compliance).

 **VAROVANIE:** Pevné disky sú krehké. Počas manipulácie s pevným diskom buďte opatrní.

## Postup

- 1 Zarovnajzte otvory pre skrutky na konzole pevného disku s otvormi pre skrutky na pevnom disku.
- 2 Zaskrutkujte skrutky, ktoré upevňujú konzolu pevného disku k pevnému disku.
- 3 K pevnému disku pripojte premostovač.
- 4 Umiestnite zostavu pevného disku na základňu počítača a zarovnajzte skrutkové otvory na zostave pevného disku so skrutkovými otvormi na základni počítača.
- 5 Zaskrutkujte skrutky, ktorými je zostava pevného disku pripevnená k základni počítača.
- 6 Zasuňte kábel pevného disku do konektora a zatlačením na poistku zaistíte kábel.

## Finálne úkony

- 1 Namontujte späť [spodný kryt](#).
- 2 Namontujte späť [batériu](#).

# Demontáž paměťových modulů

---



**VÝSTRAHA:** Před pracou vnútri počítača si prečítajte bezpečnostné pokyny, ktoré ste dostali s vaším počítačom, a postupujte podľa pokynov v časti [Pred servisným úkonom v počítači](#). Po dokončení práce v počítači postupujte podľa pokynov v časti [Po dokončení práce v počítači](#). Ďalšie overené postupy týkajúce sa bezpečnosti nájdete na stránke so zákonnými požiadavkami na adrese [www.dell.com/regulatory\\_compliance](http://www.dell.com/regulatory_compliance).

## Prípravné úkony

- 1 Demontujte [batériu](#).
- 2 Demontujte [spodný kryt](#).

## Postup

- 1 Na koncoch zásuvky pamäťového modulu prstami opatrne rozťahnite istiace spony, kým sa pamäťový modul nevysunie.



2 Posuňte a vyberte pamäťový modul zo slotu pamäťového modulu.

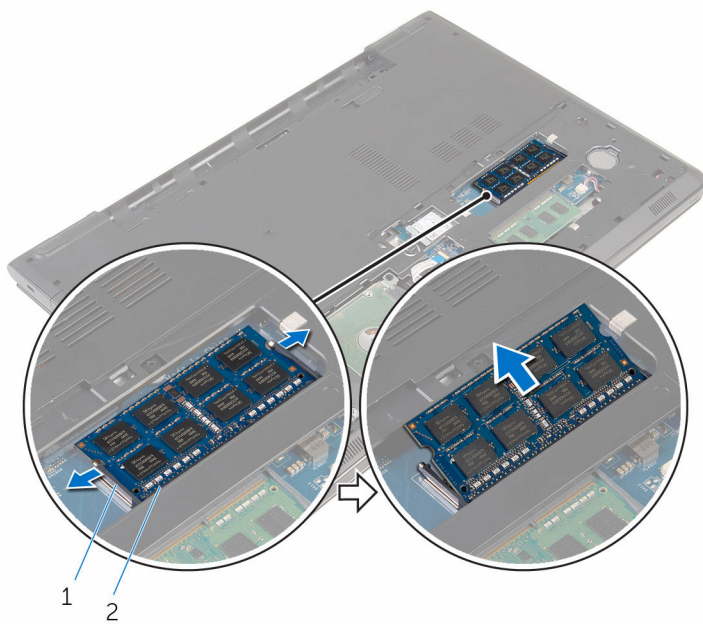

1  
2  
1 zaistovacie svorky (2)

2 pamäťový modul

# Spätná inštalácia pamäťových modulov

---



**VÝSTRAHA:** Pred prácou vnútri počítača si prečítajte bezpečnostné pokyny, ktoré ste dostali s vaším počítačom, a postupujte podľa pokynov v časti [Pred servisným úkonom v počítači](#). Po dokončení práce v počítači postupujte podľa pokynov v časti [Po dokončení práce v počítači](#). Ďalšie overené postupy týkajúce sa bezpečnosti nájdete na stránke so zákonnými požiadavkami na adrese [www.dell.com/regulatory\\_compliance](http://www.dell.com/regulatory_compliance).

## Postup

- 1 Zarovnajte drážku pamäťového modulu so západkou na zásuvke pamäťového modulu.

- 2 Zasuňte pevne pamäťový modul do zásuvky pod daným uhlom a potom ho zatlačte smerom nadol, až kým s cvaknutím nezapadne na miesto.

 **POZNÁMKA:** Ak nepočujete cvaknutie, vyberte pamäťový modul a znova ho nainštalujte.

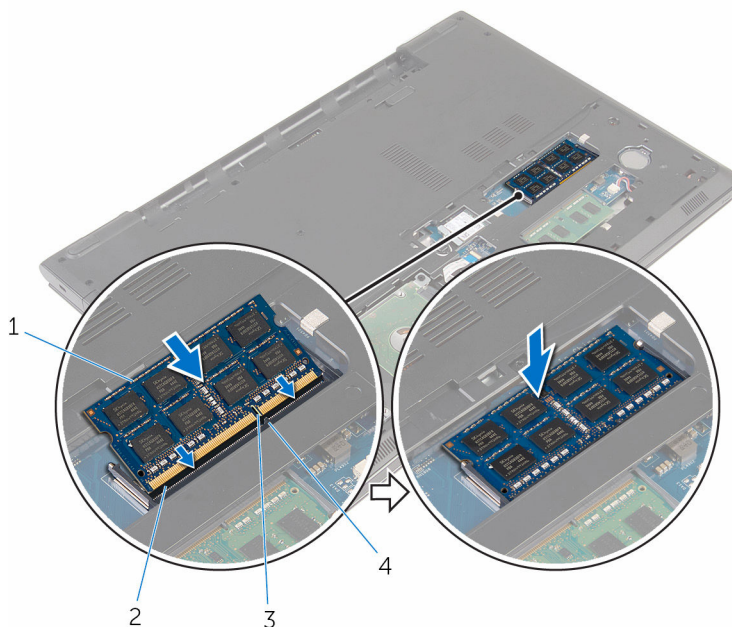

1 pamäťový modul

3 zárez

2 slot pamäťového modulu

4 západka

## Finálne úkony

- 1 Namontujte späť [spodný kryt](#).
- 2 Namontujte späť [batériu](#).

# Demontáž karty bezdrôtovej komunikácie

---



**VÝSTRAHA:** Pred prácou vnútri počítača si prečítajte bezpečnostné pokyny, ktoré ste dostali s vaším počítačom, a postupujte podľa pokynov v časti [Pred servisným úkonom v počítači](#). Po dokončení práce v počítači postupujte podľa pokynov v časti [Po dokončení práce v počítači](#). Ďalšie overené postupy týkajúce sa bezpečnosti nájdete na stránke so zákonnými požiadavkami na adrese [www.dell.com/regulatory\\_compliance](http://www.dell.com/regulatory_compliance).

## Prípravné úkony

- 1 Demontujte [batériu](#).
- 2 Demontujte [spodný kryt](#).

## Postup

- 1 Odskrutkujte skrutku, ktorá drží konzolu karty bezdrôtovej komunikácie a kartu bezdrôtovej komunikácie na systémovej doske.
- 2 Nadvihnite konzolu karty bezdrôtovej komunikácie z karty bezdrôtovej komunikácie.
- 3 Odpojte anténne káble od bezdrôtovej karty.

4 Vysuňte a vyberte kartu bezdrôtovej komunikácie zo systémovej dosky.

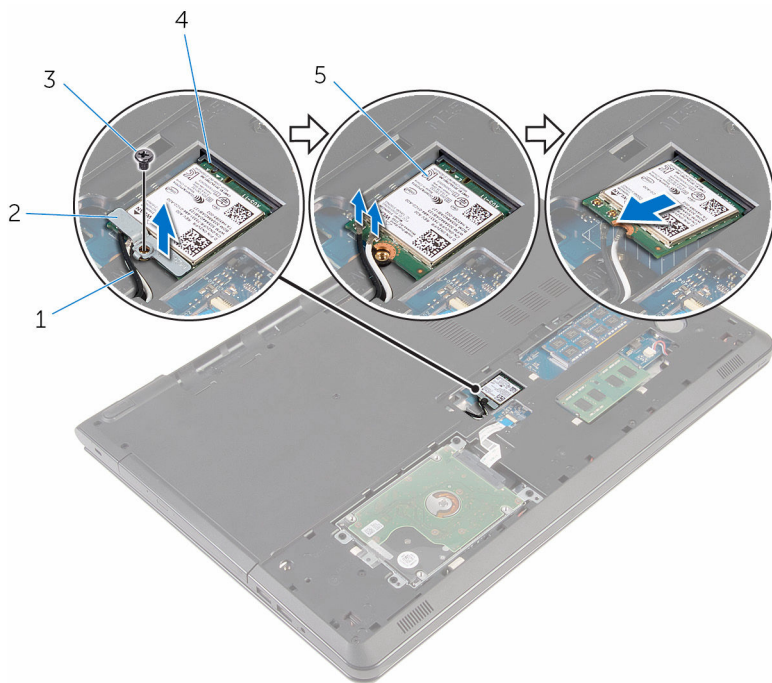

1 anténne káble (2)

2 konzola karty bezdrôtovej komunikácie

3 skrutka

4 zásuvka karty bezdrôtovej komunikácie

5 karta bezdrôtovej komunikácie

# Spätná montáž karty bezdrôtovej komunikácie

 **VÝSTRAHA:** Pred prácou vnútri počítača si prečítajte bezpečnostné pokyny, ktoré ste dostali s vaším počítačom, a postupujte podľa pokynov v časti [Pred servisným úkonom v počítači](#). Po dokončení práce v počítači postupujte podľa pokynov v časti [Po dokončení práce v počítači](#). Ďalšie overené postupy týkajúce sa bezpečnosti nájdete na stránke so zákonnými požiadavkami na adrese [www.dell.com/regulatory\\_compliance](http://www.dell.com/regulatory_compliance).

## Postup

 **VAROVANIE:** Nikdy káble neukladajte pod kartu bezdrôtovej komunikácie, aby ste predišli jej poškodeniu.

- 1 Zarovnajzte drážku na karte bezdrôtovej komunikácie so západkou na otvore pre kartu bezdrôtovej komunikácie a potom kartu zasunite do otvoru.
- 2 Zarovnajzte otvor pre skrutku na karte bezdrôtovej komunikácie s otvorom pre skrutku na systémovej doske.
- 3 Pripojte anténne káble ku karte bezdrôtovej komunikácie.  
V nasledujúcej tabuľke nájdete farebnú schému anténnych káblov pre kartu bezdrôtovej komunikácie podporovanú vaším počítačom.

Konektory na karte bezdrôtovej komunikácie	Farba anténneho kábla
--	-----------------------

Hlavný (biely trojuholník)	biela
Doplňkový (čierny trojuholník)	čierna

- 4 Zarovnajzte otvor pre skrutku na konzole karty bezdrôtovej komunikácie s otvorom pre skrutku na systémovej doske.
- 5 Zaskrutkujte skrutku, ktorá drží konzolu bezdrôtovej karty a bezdrôtovú kartu na systémovej doske.

## Finálne úkony

- 1 Namontujte späť [spodný kryt](#).

2 Namontujte späť [batériu](#).

# Demontáž gombíkovej batérie

---

 **VÝSTRAHA:** Pred prácou vnútri počítača si prečítajte bezpečnostné pokyny, ktoré ste dostali s vaším počítačom, a postupujte podľa pokynov v časti [Pred servisným úkonom v počítači](#). Po dokončení práce v počítači postupujte podľa pokynov v časti [Po dokončení práce v počítači](#). Ďalšie overené postupy týkajúce sa bezpečnosti nájdete na stránke so zákonnými požiadavkami na adrese [www.dell.com/regulatory\\_compliance](http://www.dell.com/regulatory_compliance).

 **VAROVANIE:** Ak sa vyberie gombíková batéria, obnovia sa predvolené nastavenia programu na nastavovanie BIOS. Odporúčame, aby ste si pred vybratím gombíkovej batérie poznamenali nastavenia programu na nastavovanie BIOS.

## Prípravné úkony

- 1 Demontujte [batériu](#).
- 2 Demontujte [spodný kryt](#).

## Postup

Pomocou plastového páčidla opatrne vypáčte gombíkovú batériu z objímky gombíkovej batérie.





1 plastové páčidlo

2 gombíková batéria

3 zásuvka gombíkovej batérie

# Spätná montáž gombíkovej batérie

---

 **VÝSTRAHA:** Pred prácou vnútri počítača si prečítajte bezpečnostné pokyny, ktoré ste dostali s vaším počítačom, a postupujte podľa pokynov v časti [Pred servisným úkonom v počítači](#). Po dokončení práce v počítači postupujte podľa pokynov v časti [Po dokončení práce v počítači](#). Ďalšie overené postupy týkajúce sa bezpečnosti nájdete na stránke so zákonnými požiadavkami na adrese [www.dell.com/regulatory\\_compliance](http://www.dell.com/regulatory_compliance).

## Postup

S kladnou stranou nahor zasuňte a zacvaknite gombíkovú batériu do objímky gombíkovej batérie.

## Finálne úkony

- 1 Namontujte späť [spodný kryt](#).
- 2 Namontujte späť [batériu](#).

# Demontáž klávesnice

---



**VÝSTRAHA:** Pred prácou vnútri počítača si prečítajte bezpečnostné pokyny, ktoré ste dostali s vaším počítačom, a postupujte podľa pokynov v časti [Pred servisným úkonom v počítači](#). Po dokončení práce v počítači postupujte podľa pokynov v časti [Po dokončení práce v počítači](#). Ďalšie overené postupy týkajúce sa bezpečnosti nájdete na stránke so zákonnými požiadavkami na adrese [www.dell.com/regulatory\\_compliance](http://www.dell.com/regulatory_compliance).

## Prípravné úkony

Demontujte [batériu](#).

## Postup

- 1 Prevráťte počítač a displej otvorte až po krajnú polohu.

- 2** Pomocou plastového páčidla opatrne uvoľnite západky, ktoré pripevňujú klávesnicu k zostave opierky dlaní.



1 plastové páčidlo

2 klávesnica

3 zostava opierky dlaní

- 3** Opatrne prevrátte klávesnicu a položte ju na zostavu opierky dlaní.

- 4 Nadvihnite poistky a odpojte kábel klávesnice a kábel podsvietenia klávesnice (voliteľné) od systémovej dosky.

 **POZNÁMKA:** Kábel podsvietenia klávesnice je dostupný iba pri prenosných počítačoch dodávaných s podsvietenou klávesnicou.

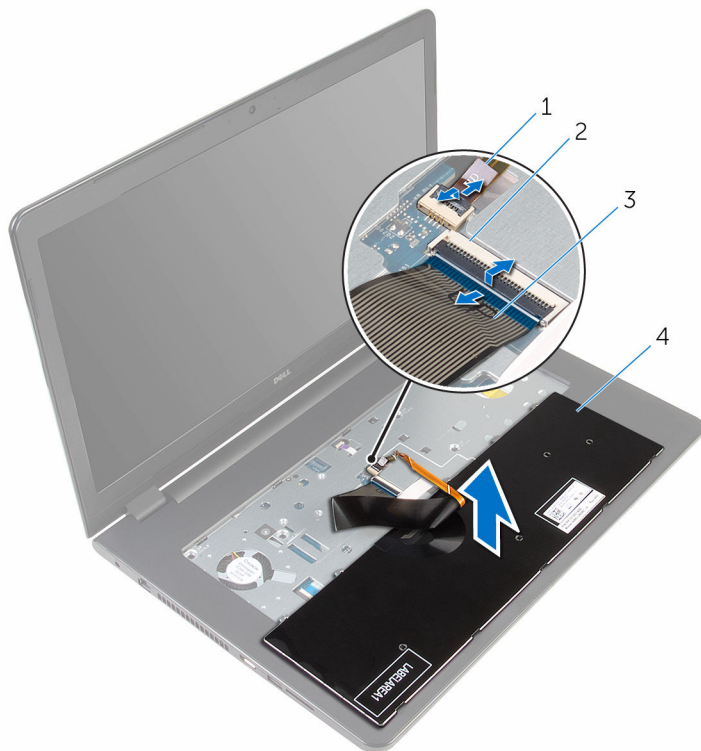

1 kábel podsvietenia klávesnice

2 poistka

3 kábel klávesnice

4 klávesnica

- 5 Nadvihnutím vyberte klávesnicu spolu s káblami zo zostavy opierky dlani.

# Spätná montáž klávesnice

---



**VÝSTRAHA:** Pred prácou vnútri počítača si prečítajte bezpečnostné pokyny, ktoré ste dostali s vaším počítačom, a postupujte podľa pokynov v časti [Pred servisným úkonom v počítači](#). Po dokončení práce v počítači postupujte podľa pokynov v časti [Po dokončení práce v počítači](#). Ďalšie overené postupy týkajúce sa bezpečnosti nájdete na stránke so zákonnými požiadavkami na adrese [www.dell.com/regulatory\\_compliance](http://www.dell.com/regulatory_compliance).

## Postup

- 1 Zasuňte kábel klávesnice a kábel podsvietenia klávesnice (voliteľné) do príslušných konektorov a zatlačením na poistky zaistíte káble.
- 2 Prevráťte klávesnicu.
- 3 Zasuňte zarážky na klávesnici do otvorov na zostave opierky dlaní a zacvaknite klávesnicu na svoje miesto.

## Finálne úkony

Namontujte späť [batériu](#).

# Demontáž optickej jednotky

- !** **VÝSTRAHA:** Pred prácou vnútri počítača si prečítajte bezpečnostné pokyny, ktoré ste dostali s vaším počítačom, a postupujte podľa pokynov v časti [Pred servisným úkonom v počítači](#). Po dokončení práce v počítači postupujte podľa pokynov v časti [Po dokončení práce v počítači](#). Ďalšie overené postupy týkajúce sa bezpečnosti nájdete na stránke so zákonnými požiadavkami na adrese [www.dell.com/regulatory\\_compliance](http://www.dell.com/regulatory_compliance).

## Prípravné úkony

- 1 Demontujte [batériu](#).
- 2 Demontujte [klávesnicu](#).

## Postup

- 1 Odskrutkujte skrutku, ktorou je zostava optickej jednotky pripevnená k základni počítača.

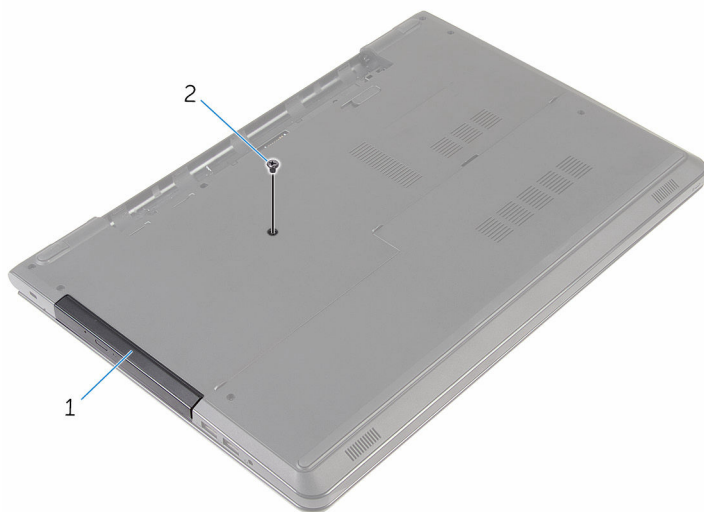

1 zostava optickej jednotky

2 skrutka

- 2 Prevráťte počítač a otvorte displej.
- 3 Pomocou plastového páčidla vytlačte zostavu optickej jednotky zo šachty optickej jednotky.
- 4 Vytiahnite zostavu optickej jednotky zo šachty optickej jednotky.



- |   |                           |   |               |
|---|---------------------------|---|---------------|
| 1 | zostava optickej jednotky | 2 | opierka dlani |
| 3 | plastové páčidlo          |   |               |

- 5 Opatrne vypáčte rám optickej jednotky od optickej jednotky.



- 6 Odskrutkujte skrutky, ktoré držia konzolu optickej jednotky na optickej jednotke.

 **POZNÁMKA:** Poznačte si orientáciu konzoly optickej jednotky, aby ste ju mohli správne nasadiť.

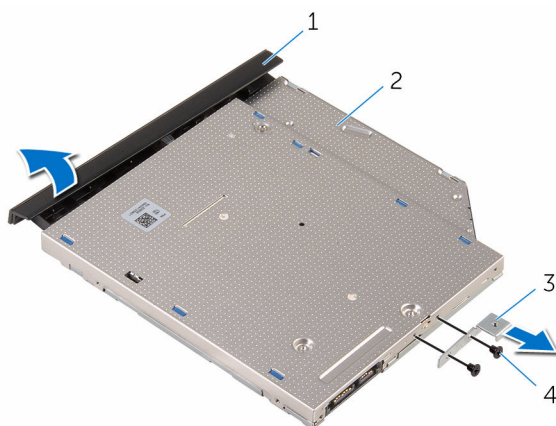

- |   |                           |   |                  |
|---|---------------------------|---|------------------|
| 1 | rám optickej jednotky     | 2 | optická jednotka |
| 3 | konzola optickej jednotky | 4 | skrutky (2)      |

# Spätná montáž optickej jednotky

---



**VÝSTRAHA:** Pred prácou vnútri počítača si prečítajte bezpečnostné pokyny, ktoré ste dostali s vaším počítačom, a postupujte podľa pokynov v časti [Pred servisným úkonom v počítači](#). Po dokončení práce v počítači postupujte podľa pokynov v časti [Po dokončení práce v počítači](#). Ďalšie overené postupy týkajúce sa bezpečnosti nájdete na stránke so zákonnými požiadavkami na adrese [www.dell.com/regulatory\\_compliance](http://www.dell.com/regulatory_compliance).

## Postup

- 1 Zarovnajte otvory pre skrutky na konzole optickej jednotky s otvormi pre skrutky na optickej jednotke.
  -  **POZNÁMKA:** Konzolu optickej jednotky musíte zarovnať správne, aby bola optická jednotka správne pripevnená k počítaču. Správnu orientáciu zistíte z kroku 6 v postupe „[Demontáž optickej jednotky](#)“.
- 2 Zaskrutkujte späť skrutky, ktoré pripevňujú konzolu optickej jednotky k optickej jednotke.
- 3 Zarovnajte západky na ráme optickej jednotky s otvormi na optickej jednotke a zacvaknite rám na miesto.
- 4 Zasuňte zostavu optickej jednotky do šachty optickej jednotky.
- 5 Zatvorte displej a prevrátte počítač.
- 6 Zaskrutkujte späť skrutku, ktorou je zostava optickej jednotky pripevnená k základni počítača.

## Finálne úkony

- 1 Namontujte späť [klávesnicu](#).
- 2 Namontujte späť [batériu](#).

# Demontáž základne počítača

---



**VÝSTRAHA:** Pred prácou vnútri počítača si prečítajte bezpečnostné pokyny, ktoré ste dostali s vaším počítačom, a postupujte podľa pokynov v časti [Pred servisným úkonom v počítači](#). Po dokončení práce v počítači postupujte podľa pokynov v časti [Po dokončení práce v počítači](#). Ďalšie overené postupy týkajúce sa bezpečnosti nájdete na stránke so zákonnými požiadavkami na adrese [www.dell.com/regulatory\\_compliance](http://www.dell.com/regulatory_compliance).

## Prípravné úkony

- 1 Demontujte [batériu](#).
- 2 Demontujte [spodný kryt](#).
- 3 Postupujte podľa krokov 1 až 3 návodu „[Demontáž pevného disku](#)“.
- 4 Demontujte kartu [bezdrôtovej komunikácie](#).
- 5 Demontujte [klávesnicu](#).
- 6 Postupujte podľa krokov 1 až 4 návodu „[Demontáž optického disku](#)“.

## Postup

- 1 Zdvihnite západku a odpojte kábel optického disku od systémovej dosky.

- 2 Odskrutkujte skrutky, ktoré upevňujú základňu počítača k zostave opierky dlaní.



1 skrutky (4)

2 poistka konektora

3 kábel optickej jednotky

- 3 Zatvorte displej a prevráťte počítač.
- 4 Odpojte kábel reproduktora od systémovej dosky.
- 5 Vyberte anténne káble z vodiacich úchytiek na základni počítača.

- 6 Odskrutkujte skrutky, ktoré upevňujú základňu počítača k zostave opierky dlaní.

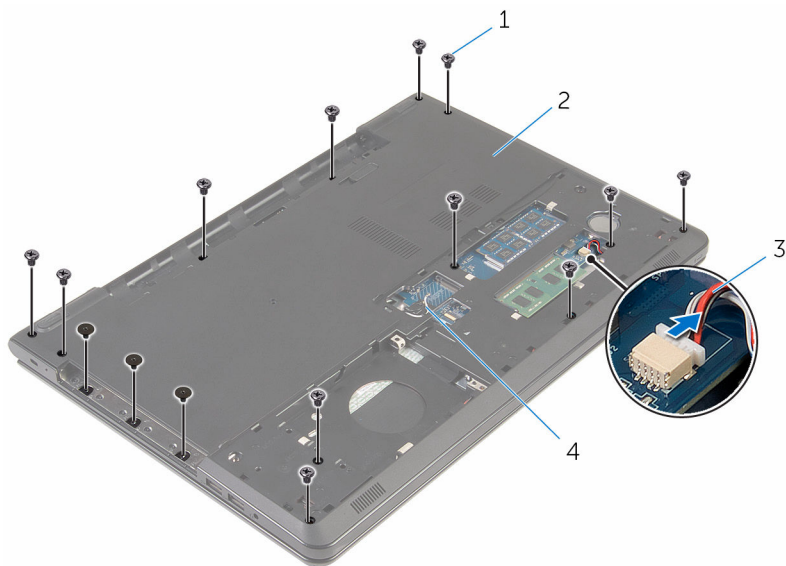

1 skrutky (15)

2 základňa počítača

3 kábel reproduktora

4 anténne káble (2)

- 7 Prstami, počnúc odzadu, vypáčte základňu počítača zo zostavy opierky dlaní.

 **POZNÁMKA:** Uistite sa, že sú anténne káble úplne odstránené z vodiacich úchytiak na základni počítača.



1 základňa počítača

- 8 Prevráťte základňu počítača.  
9 Demontujte [premostovač optickej jednotky](#).

10 Demontujte [reproduktory](#).

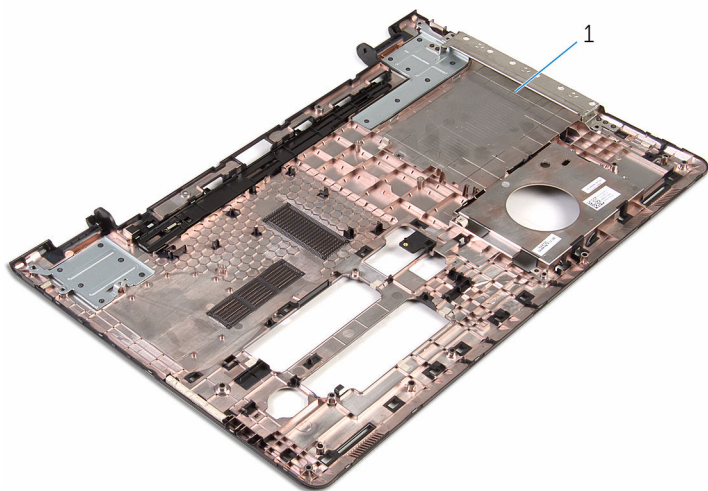

1 základňa počítača

# Spätná montáž základne počítača

---

 **VÝSTRAHA:** Pred prácou vnútri počítača si prečítajte bezpečnostné pokyny, ktoré ste dostali s vaším počítačom, a postupujte podľa pokynov v časti [Pred servisným úkonom v počítači](#). Po dokončení práce v počítači postupujte podľa pokynov v časti [Po dokončení práce v počítači](#). Ďalšie overené postupy týkajúce sa bezpečnosti nájdete na stránke so zákonnými požiadavkami na adrese [www.dell.com/regulatory\\_compliance](http://www.dell.com/regulatory_compliance).

## Postup

- 1 Namontujte späť [premostovač optickej jednotky](#).
- 2 Namontujte späť [reproduktory](#).
- 3 Zasuňte anténne káble a kábel reproduktora cez príslušné zásuvky na základni počítača.
- 4 Zarovnajzte úchytky na základni počítača s otvormi na zostave opierky dlaní a zacvaknite základňu počítača na miesto.
- 5 Zaskrutkujte skrutky, ktoré upevňujú základňu počítača k zostave opierky dlaní.
- 6 Pripojte kábel reproduktora k systémovej doske.
- 7 Prevráťte počítač a otvorte displej.
- 8 Zaskrutkujte skrutky, ktoré upevňujú základňu počítača k zostave opierky dlaní.
- 9 Zasuňte kábel optickej jednotky do konektora na systémovej doske a zatlačením na poistku upevnite kábel.

## Finálne úkony

- 1 Postupujte podľa krokov 4 až 7 návodu „[Spätná montáž optického disku](#)“.
- 2 Namontujte späť [klávesnicu](#).
- 3 Namontujte späť [kartu bezdrôtovej komunikácie](#).
- 4 Postupujte podľa krokov 4 až 6 návodu „[Spätná montáž pevného disku](#)“.
- 5 Namontujte späť [spodný kryt](#).
- 6 Namontujte späť [batériu](#).



# Demontáž reproduktorov

---



**VÝSTRAHA:** Pred prácou vnútri počítača si prečítajte bezpečnostné pokyny, ktoré ste dostali s vaším počítačom, a postupujte podľa pokynov v časti [Pred servisným úkonom v počítači](#). Po dokončení práce v počítači postupujte podľa pokynov v časti [Po dokončení práce v počítači](#). Ďalšie overené postupy týkajúce sa bezpečnosti nájdete na stránke so zákonnými požiadavkami na adrese [www.dell.com/regulatory\\_compliance](http://www.dell.com/regulatory_compliance).

## Prípravné úkony

- 1 Demontujte [batériu](#).
- 2 Demontujte [spodný kryt](#).
- 3 Postupujte podľa krokov 1 až 3 návodu „[Demontáž pevného disku](#)“.
- 4 Demontujte kartu [bezdrôtovej komunikácie](#).
- 5 Demontujte [klávesnicu](#).
- 6 Postupujte podľa krokov 1 až 4 návodu „[Demontáž optického disku](#)“.
- 7 Postupujte podľa krokov 1 až 7 návodu „[Demontáž základne počítača](#)“.

## Postup

- 1 Poznačte si smer vedenia kábla reproduktora na základni počítača a uvoľnite kábel z vodiacich úchytiak.

2 Vyberte reproduktory spolu s káblom zo základne počítača.

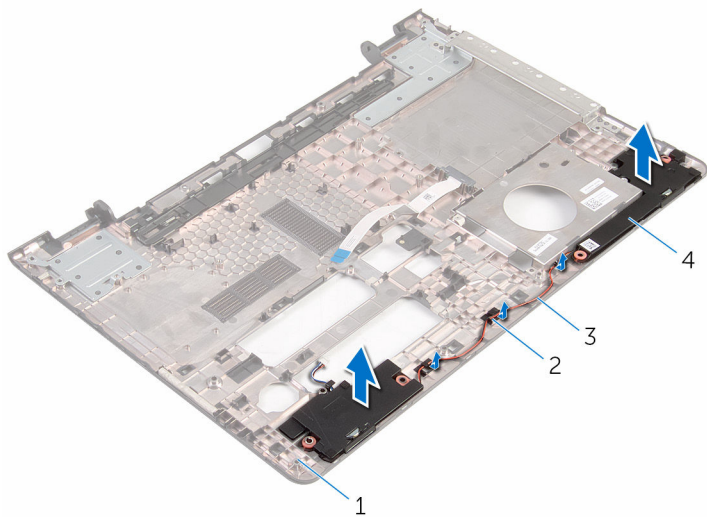

1 základňa počítača

2 vodiace úchytky

3 kábel reproduktora

4 reproduktory (2)

# Spätná montáž reproduktorov

---

 **VÝSTRAHA:** Pred prácou vnútri počítača si prečítajte bezpečnostné pokyny, ktoré ste dostali s vaším počítačom, a postupujte podľa pokynov v časti [Pred servisným úkonom v počítači](#). Po dokončení práce v počítači postupujte podľa pokynov v časti [Po dokončení práce v počítači](#). Ďalšie overené postupy týkajúce sa bezpečnosti nájdete na stránke so zákonnými požiadavkami na adrese [www.dell.com/regulatory\\_compliance](http://www.dell.com/regulatory_compliance).

## Postup

- 1 Pomocou zarovnávacích kolíkov zarovnajzte a umiestnite reproduktory na základňu počítača.
- 2 Presuňte kábel reproduktora cez vodiace úchytky na základni počítača.

## Finálne úkony

- 1 Postupujte podľa krokov 3 až 8 návodu „[Spätná montáž základne počítača](#)“.
- 2 Postupujte podľa krokov 4 až 7 návodu „[Spätná montáž optického disku](#)“.
- 3 Namontujte späť [klávesnicu](#).
- 4 Namontujte späť [kartu bezdrôtovej komunikácie](#).
- 5 Postupujte podľa krokov 4 až 6 návodu „[Spätná montáž pevného disku](#)“.
- 6 Namontujte späť [spodný kryt](#).
- 7 Namontujte späť [batériu](#).

# Demontáž premostovača optickej jednotky

---

 **VÝSTRAHA:** Pred prácou vnútri počítača si prečítajte bezpečnostné pokyny, ktoré ste dostali s vaším počítačom, a postupujte podľa pokynov v časti [Pred servisným úkonom v počítači](#). Po dokončení práce v počítači postupujte podľa pokynov v časti [Po dokončení práce v počítači](#). Ďalšie overené postupy týkajúce sa bezpečnosti nájdete na stránke so zákonnými požiadavkami na adrese [www.dell.com/regulatory\\_compliance](http://www.dell.com/regulatory_compliance).

## Prípravné úkony

- 1 Demontujte [batériu](#).
- 2 Demontujte [spodný kryt](#).
- 3 Postupujte podľa krokov 1 až 3 návodu „[Demontáž pevného disku](#)“.
- 4 Demontujte kartu [bezdrôtovej komunikácie](#).
- 5 Demontujte [klávesnicu](#).
- 6 Postupujte podľa krokov 1 až 4 návodu „[Demontáž optického disku](#)“.
- 7 Postupujte podľa krokov 1 až 7 návodu „[Demontáž základne počítača](#)“.

## Postup

Uvoľnite premostovač optickej jednotky zo západiek na základni počítača.

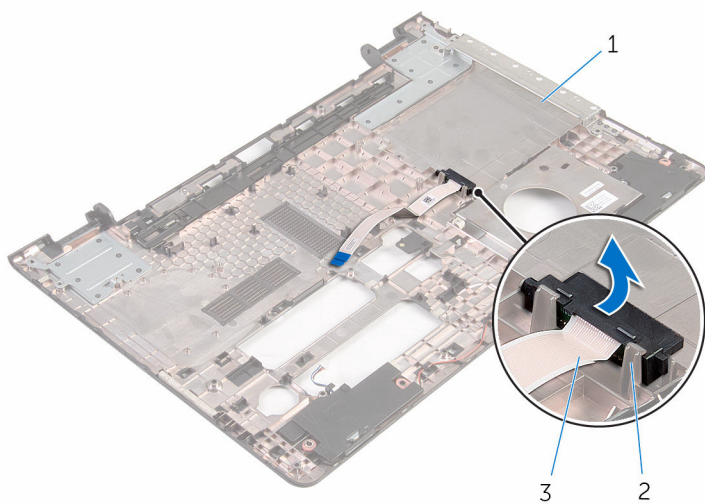

1 základňa počítača

2 západky (2)

3 premostovač optickej jednotky

# Spätná montáž premostovača optickej jednotky

---

 **VÝSTRAHA:** Pred prácou vnútri počítača si prečítajte bezpečnostné pokyny, ktoré ste dostali s vaším počítačom, a postupujte podľa pokynov v časti [Pred servisným úkonom v počítači](#). Po dokončení práce v počítači postupujte podľa pokynov v časti [Po dokončení práce v počítači](#). Ďalšie overené postupy týkajúce sa bezpečnosti nájdete na stránke so zákonnými požiadavkami na adrese [www.dell.com/regulatory\\_compliance](http://www.dell.com/regulatory_compliance).

## Postup

Zarovnajte premostovač optickej jednotky s západkami na základni počítača a zacvaknite ho na svoje miesto.

## Finálne úkony

- 1 Postupujte podľa krokov 3 až 8 návodu „[Spätná montáž základne počítača](#)“.
- 2 Postupujte podľa krokov 4 až 7 návodu „[Spätná montáž optického disku](#)“.
- 3 Namontujte späť [klávesnicu](#).
- 4 Namontujte späť [kartu bezdrôtovej komunikácie](#).
- 5 Postupujte podľa krokov 4 až 6 návodu „[Spätná montáž pevného disku](#)“.
- 6 Namontujte späť [spodný kryt](#).
- 7 Namontujte späť [batériu](#).

# Demontáž vstupno-výstupnej dosky

---

 **VÝSTRAHA:** Pred prácou vnútri počítača si prečítajte bezpečnostné pokyny, ktoré ste dostali s vaším počítačom, a postupujte podľa pokynov v časti [Pred servisným úkonom v počítači](#). Po dokončení práce v počítači postupujte podľa pokynov v časti [Po dokončení práce v počítači](#). Ďalšie overené postupy týkajúce sa bezpečnosti nájdete na stránke so zákonnými požiadavkami na adrese [www.dell.com/regulatory\\_compliance](http://www.dell.com/regulatory_compliance).

## Prípravné úkony

- 1 Demontujte [batériu](#).
- 2 Demontujte [spodný kryt](#).
- 3 Postupujte podľa krokov 1 až 3 návodu „[Demontáž pevného disku](#)“.
- 4 Demontujte kartu [bezdrôtovej komunikácie](#).
- 5 Demontujte [klávesnicu](#).
- 6 Postupujte podľa krokov 1 až 4 návodu „[Demontáž optického disku](#)“.
- 7 Postupujte podľa krokov 1 až 6 návodu „[Demontáž základne počítača](#)“.

## Postup

- 1 Odskrutkujte skrutku, ktorá upevňuje vstupno-výstupnú dosku k zostave opierky dlaní.
- 2 Zdvihnite vstupno-výstupnú dosku a prevrátte ju.

- 3** Nadvihnite západku a odpojte kábel vstupno-výstupnej dosky zo vstupno-výstupnej dosky.

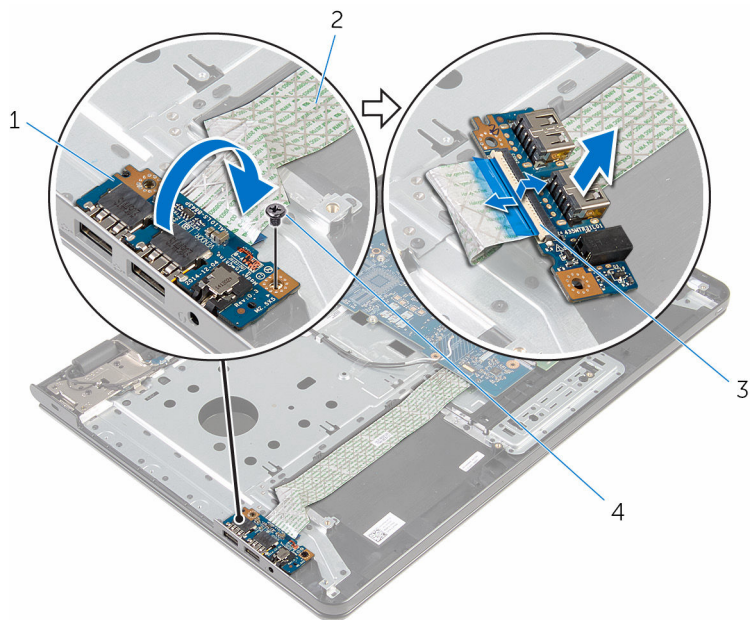

1 vstupno-výstupná doska

2 kábel vstupno-výstupnej dosky

3 poistka

4 skrutka



# Spätná montáž vstupno-výstupnej dosky

---



**VÝSTRAHA:** Pred prácou vnútri počítača si prečítajte bezpečnostné pokyny, ktoré ste dostali s vaším počítačom, a postupujte podľa pokynov v časti [Pred servisným úkonom v počítači](#). Po dokončení práce v počítači postupujte podľa pokynov v časti [Po dokončení práce v počítači](#). Ďalšie overené postupy týkajúce sa bezpečnosti nájdete na stránke so zákonnými požiadavkami na adrese [www.dell.com/regulatory\\_compliance](http://www.dell.com/regulatory_compliance).

## Postup



- 1 Zasuňte kábel vstupno-výstupnej dosky do káblového konektora vstupno-výstupnej dosky a zatlačením na západku zaistíte kábel.
- 2 Obráťte vstupno-výstupnú dosku a zarovnajzte otvor pre skrutku na vstupno-výstupnej doske s otvorom pre skrutku na zostave opierky dlaní.
- 3 Znovu namontujte skrutku, ktorá upevňuje vstupno-výstupnú dosku k zostave opierky dlaní.

## Finálne úkony

- 1 Postupujte podľa krokov 3 až 8 návodu „[Spätná montáž základne počítača](#)“.
- 2 Postupujte podľa krokov 4 až 7 návodu „[Spätná montáž optického disku](#)“.
- 3 Namontujte späť [klávesnicu](#).
- 4 Namontujte späť [kartu bezdrôtovej komunikácie](#).
- 5 Postupujte podľa krokov 4 až 6 návodu „[Spätná montáž pevného disku](#)“.
- 6 Namontujte späť [spodný kryt](#).
- 7 Namontujte späť [batériu](#).

# Demontáž zostavy chladiča

---

-  **VÝSTRAHA:** Pred prácou vnútri počítača si prečítajte bezpečnostné pokyny, ktoré ste dostali s vaším počítačom, a postupujte podľa pokynov v časti [Pred servisným úkonom v počítači](#). Po dokončení práce v počítači postupujte podľa pokynov v časti [Po dokončení práce v počítači](#). Ďalšie overené postupy týkajúce sa bezpečnosti nájdete na stránke so zákonnými požiadavkami na adrese [www.dell.com/regulatory\\_compliance](http://www.dell.com/regulatory_compliance).
-  **VÝSTRAHA:** Chladič sa môže počas normálnej prevádzky zahriať. Skôr, než sa chladiča dotknete, nechajte ho dostatočne dlho vychladnúť.
-  **VAROVANIE:** Pre maximálne chladenie procesora, nedotýkajte sa oblastí prenosu tepla na chladiči. Mastnota vašej pokožky môže obmedziť schopnosť prenosu tepla teplovodivou pastou.

## Prípravné úkony

- 1 Demontujte [batériu](#).
- 2 Demontujte [spodný kryt](#).
- 3 Postupujte podľa krokov 1 až 3 návodu „[Demontáž pevného disku](#)“.
- 4 Demontujte kartu [bezdrôtovej komunikácie](#).
- 5 Demontujte [klávesnicu](#).
- 6 Postupujte podľa krokov 1 až 4 návodu „[Demontáž optického disku](#)“.
- 7 Postupujte podľa krokov 1 až 6 návodu „[Demontáž základne počítača](#)“.

## Postup (diskrétna grafická karta)

- 1 Odpojte kábel ventilátora od systémovej dosky.
- 2 Postupne, podľa poradia vyznačeného na zostave chladiča, povoľte skrutky so zapustenou hlavou, ktoré držia zostavu chladiča na systémovej doske.
- 3 Odskrutkujte skrutky, ktoré držia zostavu chladiča na systémovej doske.

- 4 Vyberte zostavu chladiča zo systémovej dosky.

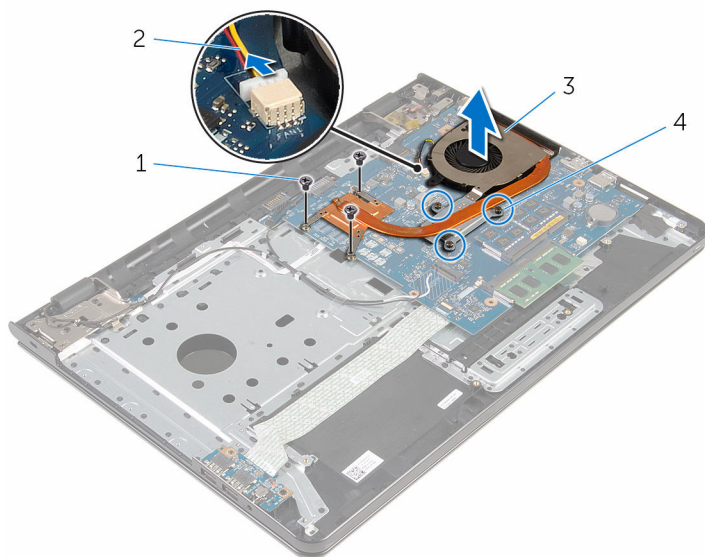

- |   |                  |   |                                  |
|---|------------------|---|----------------------------------|
| 1 | skrutky (3)      | 2 | kábel ventilátora                |
| 3 | zostava chladiča | 4 | skrutky so zapustenou hlavou (3) |

## Postup (integrovaná grafická karta)

- 1 Odpojte kábel ventilátora od systémovej dosky.
- 2 Postupne, podľa poradia vyznačeného na zostave chladiča, povoľte skrutky so zapustenou hlavou, ktoré držia zostavu chladiča na systémovej doske.
- 3 Odskrutkujte skrutky, ktoré držia zostavu chladiča na systémovej doske.

4 Vyberte zostavu chladiča zo systémovej dosky.

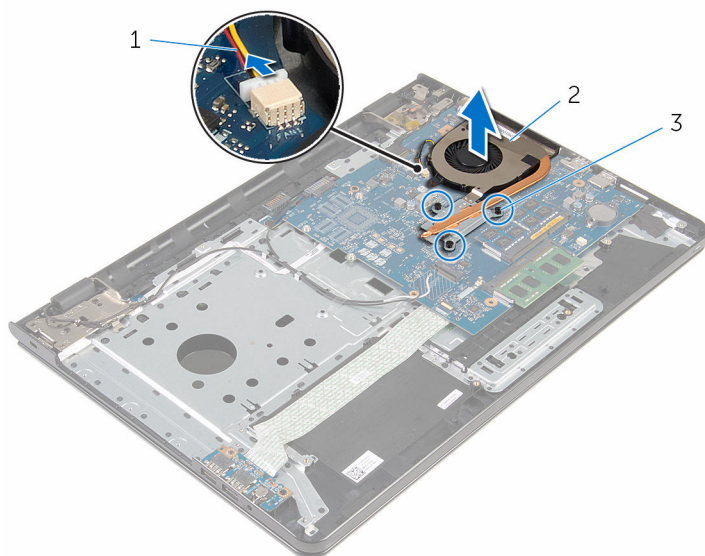

1 kábel ventilátora

2 zostava chladiča

3 skrutky so zapustenou  
hlavou (3)

# Spätná montáž zostavy chladiča

---

 **VÝSTRAHA:** Pred prácou vnútri počítača si prečítajte bezpečnostné pokyny, ktoré ste dostali s vaším počítačom, a postupujte podľa pokynov v časti [Pred servisným úkonom v počítači](#). Po dokončení práce v počítači postupujte podľa pokynov v časti [Po dokončení práce v počítači](#). Ďalšie overené postupy týkajúce sa bezpečnosti nájdete na stránke so zákonnými požiadavkami na adrese [www.dell.com/regulatory\\_compliance](http://www.dell.com/regulatory_compliance).

 **VAROVANIE:** Nesprávne zarovnanie chladiča môže poškodiť systémovú dosku a procesor.

 **POZNÁMKA:** Pôvodnú teplovodivú pastu môžete použiť znova, ak vraciate zmontovanú pôvodnú systémovú dosku aj ventilátor. Ak vymieňate systémovú dosku alebo ventilátor, použite tepelnú podložku, ktorá je dodaná v súpave, aby ste zabezpečili tepelnú vodivosť.

## Postup

 **POZNÁMKA:** Ak pôvodnú systémovú dosku a ventilátor nainštalujete späť spoločne, je možné znovu použiť originálnu teplovodivú pastu. Ak systémovú dosku alebo ventilátor vymeníte za nový, musíte použiť teplovodivú podložku dodanú v balíku, aby ste tak zaručili správne odvádzanie tepla.





- 1 Zarovnajzte otvory na skrutky na zostave chladiča s otvormi na skrutky na systémovej doske.
- 2 Postupne, podľa poradia vyznačeného na zostave chladiča, utiahnite skrutky so zapustenou hlavou, ktoré držia zostavu chladiča na systémovej doske.
- 3 Zaskrutkujte skrutky, ktoré držia zostavu chladiča na systémovej doske.
- 4 Pripojte kábel ventilátora k systémovej doske.

## Finálne úkony

- 1 Postupujte podľa krokov 3 až 8 návodu „[Spätná montáž základne počítača](#)“.
- 2 Postupujte podľa krokov 4 až 7 návodu „[Spätná montáž optického disku](#)“.

- 3 Namontujte späť [klávesnicu](#).
- 4 Namontujte späť [kartu bezdrôtovej komunikácie](#).
- 5 Postupujte podľa krokov 4 až 6 návodu „[Spätná montáž pevného disku](#)“.
- 6 Namontujte späť [spodný kryt](#).
- 7 Namontujte späť [batériu](#).

# Demontáž systémovej dosky

-  **VÝSTRAHA:** Pred prácou vnútri počítača si prečítajte bezpečnostné pokyny, ktoré ste dostali s vaším počítačom, a postupujte podľa pokynov v časti [Pred servisným úkonom v počítači](#). Po dokončení práce v počítači postupujte podľa pokynov v časti [Po dokončení práce v počítači](#). Ďalšie overené postupy týkajúce sa bezpečnosti nájdete na stránke so zákonnými požiadavkami na adrese [www.dell.com/regulatory\\_compliance](http://www.dell.com/regulatory_compliance).
-  **POZNÁMKA:** Servisný štítok počítača sa nachádza na systémovej doske. Servisný štítok musíte zadať v nastaveniach systému BIOS po výmene systémovej dosky.
-  **POZNÁMKA:** Pri výmene systémovej dosky sa odstránia všetky zmeny v systéme BIOS vykonané inštalačným programom. Po výmene systémovej dosky bude potrebné vykonať príslušne zmeny opäť.
-  **POZNÁMKA:** Pred odpojením káblov od systémovej dosky si zaznačte ich umiestnenie, aby ste ich po výmene systémovej dosky správne zapojili.

## Prípravné úkony

- 1 Demontujte [batériu](#).
- 2 Demontujte [spodný kryt](#).
- 3 Postupujte podľa krokov 1 až 3 návodu „[Demontáž pevného disku](#)“.
- 4 Demontujte kartu [bezdrôtovej komunikácie](#).
- 5 Vyberte [pamäťové moduly](#).
- 6 Demontujte [gombíkovú batériu](#).
- 7 Demontujte [klávesnicu](#).
- 8 Postupujte podľa krokov 1 až 4 návodu „[Demontáž optického disku](#)“.
- 9 Postupujte podľa krokov 1 až 6 návodu „[Demontáž základne počítača](#)“.
- 10 Demontujte [vstupno-výstupnú dosku](#).
- 11 Demontujte [zostavu chladiča](#).

## Postup

- 1 Prevráťte počítač a displej otvorte až po krajinú polohu.

- 2 Nadvihnite západky konektora a odpojte kábel dosky s tlačidlom napájania a kábel dotykovej plochy od systémovej dosky.



1 kábel dosky s tlačidlom napájania

2 kábel dotykovej plochy

- 3 Zatvorte displej a prevrátte počítač.
- 4 Zdvihnite západku a odpojte kábel displeja od systémovej dosky.
- 5 Odskrutkujte skrutku, ktorá upevňuje systémovú dosku k zostave opierky dlaní.



- 6 Odlúpte kábel vstupno-výstupnej dosky zo zostavy opierky dlaní.

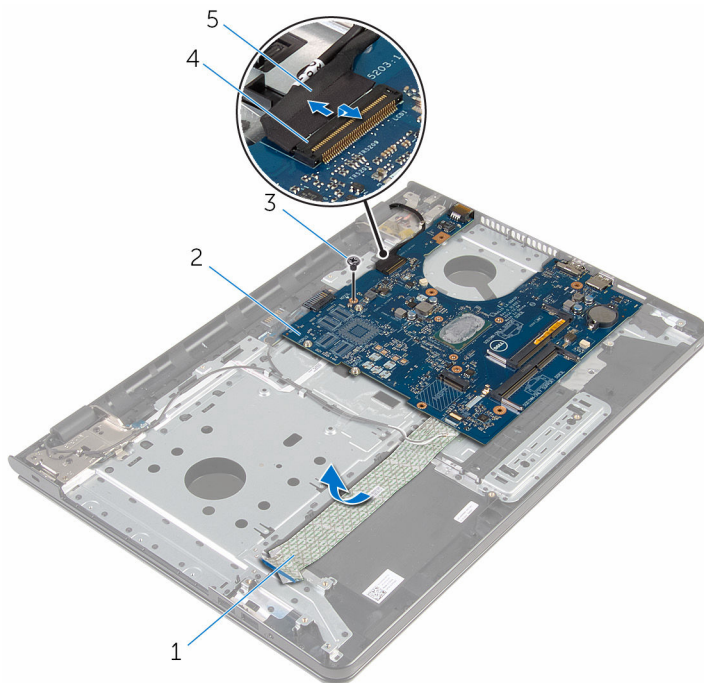

- |   |                               |   |                   |
|---|-------------------------------|---|-------------------|
| 1 | kábel vstupno-výstupnej dosky | 2 | systémová doska   |
| 3 | skrutka                       | 4 | poistka konektora |
| 5 | kábel displeja                |   |                   |

- 7 Opatrne nadvihnite systémovú dosku z vnútornej strany a uvoľnite systémovú dosku z konektora systémovej dosky na zostave opierky dlaní.

**8** Obráťte systémovú dosku.

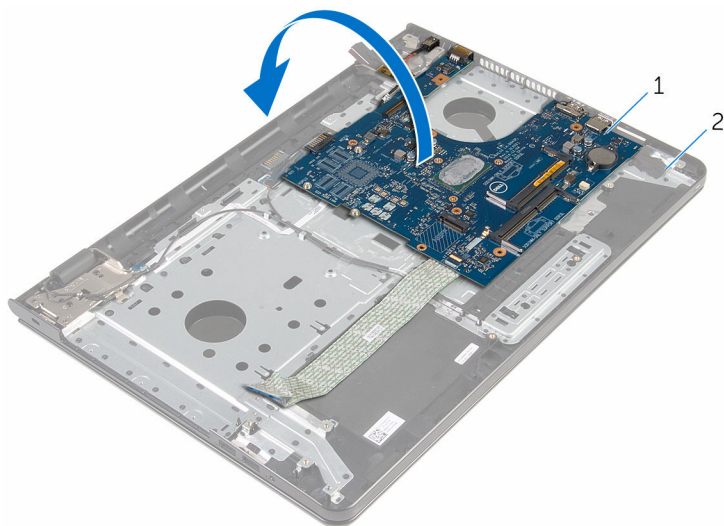

1 systémová doska

2 zostava opierky dlaní

**9** Odpojte kábel portu napájacieho adaptéra od systémovej dosky.

**10** Nadvihnite západku a odpojte kábel vstupno-výstupnej dosky od systémovej dosky.

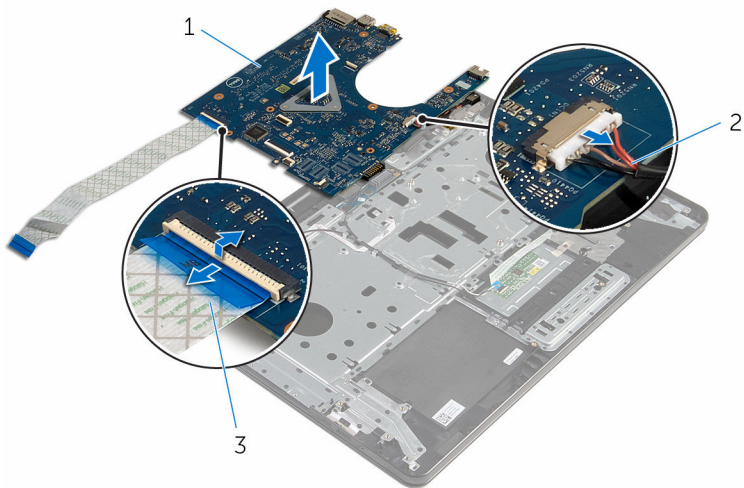

1 systémová doska



2 kábel portu napájacieho adaptéra

3 kábel vstupno-výstupnej dosky

**11** Vyberte systémovú dosku zo základne počítača.

# Spätná montáž systémovej dosky

---

-  **VÝSTRAHA:** Pred prácou vnútri počítača si prečítajte bezpečnostné pokyny, ktoré ste dostali s vaším počítačom, a postupujte podľa pokynov v časti [Pred servisným úkonom v počítači](#). Po dokončení práce v počítači postupujte podľa pokynov v časti [Po dokončení práce v počítači](#). Ďalšie overené postupy týkajúce sa bezpečnosti nájdete na stránke so zákonnými požiadavkami na adrese [www.dell.com/regulatory\\_compliance](http://www.dell.com/regulatory_compliance).
-  **POZNÁMKA:** Servisný štítok počítača sa nachádza na systémovej doske. Servisný štítok musíte zadať v nastaveniach systému BIOS po výmene systémovej dosky.
-  **POZNÁMKA:** Pri výmene systémovej dosky sa odstránia všetky zmeny v systéme BIOS vykonané inštalačným programom. Po výmene systémovej dosky bude potrebné vykonať príslušne zmeny opäť.

## Postup

 **VAROVANIE:** Uistite sa, že pod systémovou doskou nie sú žiadne káble, aby ste sa vyhli jej poškodeniu.

- 1 Zapojte kábel portu napájacieho adaptéra do systémovej dosky.
- 2 Zasuňte kábel vstupno-výstupnej dosky do konektora a zatlačením na poistku zaistíte kábel.
- 3 Obráťte systémovú dosku.
- 4 Zasuňte porty na systémovej doske do otvorov na zostave opierky dlaní.
- 5 Zarovnajte otvor pre skrutku na systémovej doske s otvorom pre skrutku na zostave opierky dlaní.
- 6 Zaskrutkujte späť skrutku, ktorá drží systémovú dosku na zostave opierky dlaní.
- 7 Nalepte kábel vstupno-výstupnej dosky na zostavu opierky dlaní.
- 8 Zasuňte kábel displeja do konektora a zatlačením na poistku uchyťte kábel na systémovej doske.
- 9 Prevráťte počítač a otvorte displej.
- 10 Zasuňte kábel dosky s tlačidlom napájania a kábel dotykového panela do príslušných konektorov a zatlačením poistiek káble zaistite.

# Finálne úkony

- 1 Namontujte späť [zostavu chladiča](#).
- 2 Namontujte späť [vstupno-výstupnú dosku](#).
- 3 Postupujte podľa krokov 3 až 8 návodu „[Spätná montáž základne počítača](#)“.
- 4 Postupujte podľa krokov 4 až 7 návodu „[Spätná montáž optického disku](#)“.
- 5 Namontujte späť [klávesnicu](#).
- 6 Namontujte späť [gombíkovú batériu](#).
- 7 Namontujte späť [pamäťové moduly](#).
- 8 Namontujte späť [kartu bezdrôtovej komunikácie](#).
- 9 Postupujte podľa krokov 4 až 6 návodu „[Spätná montáž pevného disku](#)“.
- 10 Namontujte späť [spodný kryt](#).
- 11 Namontujte späť [batériu](#).

# Demontáž dosky s konektorom batérie

---



**VÝSTRAHA:** Pred prácou vnútri počítača si prečítajte bezpečnostné pokyny, ktoré ste dostali s vaším počítačom, a postupujte podľa pokynov v časti [Pred servisným úkonom v počítači](#). Po dokončení práce v počítači postupujte podľa pokynov v časti [Po dokončení práce v počítači](#). Ďalšie overené postupy týkajúce sa bezpečnosti nájdete na stránke so zákonnými požiadavkami na adrese [www.dell.com/regulatory\\_compliance](http://www.dell.com/regulatory_compliance).

## Prípravné úkony

- 1 Demontujte [batériu](#).
- 2 Demontujte [spodný kryt](#).
- 3 Postupujte podľa krokov 1 až 3 návodu „[Demontáž pevného disku](#)“.
- 4 Demontujte kartu [bezdrôtovej komunikácie](#).
- 5 Vyberte [pamäťové moduly](#).
- 6 Demontujte [klávesnicu](#).
- 7 Postupujte podľa krokov 1 až 4 návodu „[Demontáž optického disku](#)“.
- 8 Postupujte podľa krokov 1 až 6 návodu „[Demontáž základne počítača](#)“.
- 9 Demontujte [vstupno-výstupnú dosku](#).
- 10 Demontujte [zostavu chladiča](#).
- 11 Demontujte [systémovú dosku](#).

## Postup

- 1 Odlepte pásky, ktoré držia antény kábel na zostave opierky dlaní.
- 2 Vyberte kábel antény z vodiacich úchytiak na doske s konektorom batérie.
- 3 Demontujte skrutky, ktoré držia dosku s konektorom batérie na zostave opierky dlaní.

- 4 Dosku s konektorom batérie vydvihnite von zo zostavy opierky dlani.

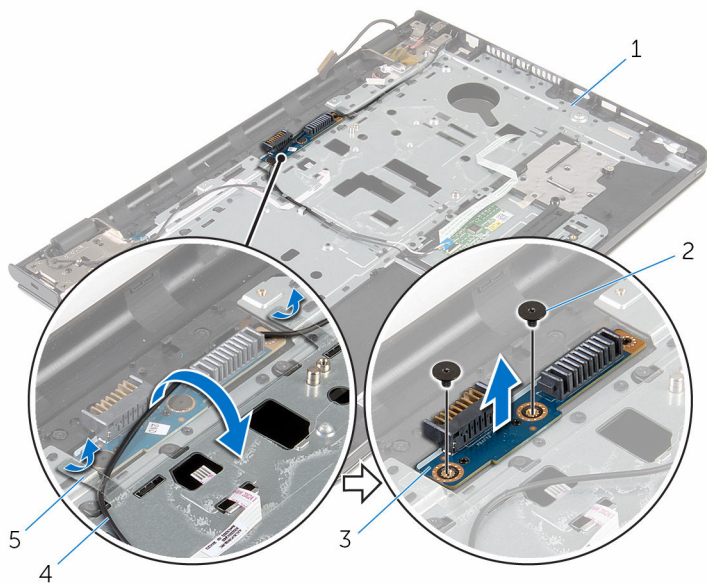

1 zostava opierky dlani

2 skrutky (2)

3 Doska s konektorom batérie

4 antény kábel

5 pásy (2)

# Spätná montáž dosky s konektorom batérie

---

 **VÝSTRAHA:** Pred prácou vnútri počítača si prečítajte bezpečnostné pokyny, ktoré ste dostali s vaším počítačom, a postupujte podľa pokynov v časti [Pred servisným úkonom v počítači](#). Po dokončení práce v počítači postupujte podľa pokynov v časti [Po dokončení práce v počítači](#). Ďalšie overené postupy týkajúce sa bezpečnosti nájdete na stránke so zákonnými požiadavkami na adrese [www.dell.com/regulatory\\_compliance](http://www.dell.com/regulatory_compliance).

## Postup

- 1 Zarovnajte otvory pre skrutky na doske s konektorom batérie s otvormi pre skrutky na zostave opierky dlaní.
- 2 Zaskrutkujte skrutky, ktoré držia dosku s konektorom batérie na zostave opierky dlaní.
- 3 Vedte kábel antény cez vodiace úchytky na doske s konektorom batérie.
- 4 Nalepte pásky, ktoré držia antény kábel na zostave opierky dlaní.

## Finálne úkony

- 1 Namontujte späť [systémovú dosku](#).
- 2 Namontujte späť [zostavu chladiča](#).
- 3 Namontujte späť [vstupno-výstupnú dosku](#).
- 4 Postupujte podľa krokov 3 až 8 návodu „[Spätná montáž základne počítača](#)“.
- 5 Postupujte podľa krokov 4 až 7 návodu „[Spätná montáž optického disku](#)“.
- 6 Namontujte späť [klávesnicu](#).
- 7 Namontujte späť [pamäťové moduly](#).
- 8 Namontujte späť [kartu bezdrôtovej komunikácie](#).
- 9 Postupujte podľa krokov 4 až 6 návodu „[Spätná montáž pevného disku](#)“.
- 10 Namontujte späť [spodný kryt](#).
- 11 Namontujte späť [batériu](#).



# Demontáž portu napájacieho adaptéra

---

 **VÝSTRAHA:** Pred prácou vnútri počítača si prečítajte bezpečnostné pokyny, ktoré ste dostali s vaším počítačom, a postupujte podľa pokynov v časti [Pred servisným úkonom v počítači](#). Po dokončení práce v počítači postupujte podľa pokynov v časti [Po dokončení práce v počítači](#). Ďalšie overené postupy týkajúce sa bezpečnosti nájdete na stránke so zákonnými požiadavkami na adrese [www.dell.com/regulatory\\_compliance](http://www.dell.com/regulatory_compliance).

## Prípravné úkony

- 1 Demontujte [batériu](#).
- 2 Demontujte [spodný kryt](#).
- 3 Postupujte podľa krokov 1 až 3 návodu „[Demontáž pevného disku](#)“.
- 4 Demontujte kartu [bezdrôtovej komunikácie](#).
- 5 Vyberte [pamäťové moduly](#).
- 6 Demontujte [klávesnicu](#).
- 7 Postupujte podľa krokov 1 až 4 návodu „[Demontáž optického disku](#)“.
- 8 Postupujte podľa krokov 1 až 6 návodu „[Demontáž základne počítača](#)“.
- 9 Demontujte [vstupno-výstupnú dosku](#).
- 10 Demontujte [zostavu chladiča](#).
- 11 Demontujte [systémovú dosku](#).

## Postup

- 1 Poznačte si smerovanie kábla portu napájacieho adaptéra a vyberte ho z vodiacich úchytiak na zostave opierky dlaní.
- 2 Odskrutkujte skrutku, ktorá upevňuje port napájacieho adaptéra k zostave opierky dlaní.
- 3 Odlepte pásku, ktorá drží port napájacieho adaptéra na zostave opierky dlaní.

- 4 Vyberte port napájacieho adaptéra s príslušným káblom zo zostavy opierky dlaní.

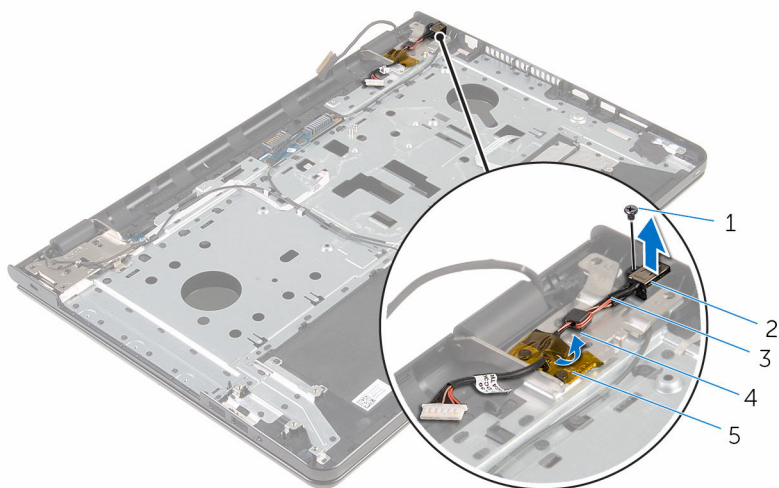

- |   |                                  |   |                           |
|---|----------------------------------|---|---------------------------|
| 1 | skrutka                          | 2 | port napájacieho adaptéra |
| 3 | kábel portu napájacieho adaptéra | 4 | vodiaca úchytka           |
| 5 | páska                            |   |                           |

# Spätná montáž portu napájacieho adaptéra

---

 **VÝSTRAHA:** Pred prácou vnútri počítača si prečítajte bezpečnostné pokyny, ktoré ste dostali s vaším počítačom, a postupujte podľa pokynov v časti [Pred servisným úkonom v počítači](#). Po dokončení práce v počítači postupujte podľa pokynov v časti [Po dokončení práce v počítači](#). Ďalšie overené postupy týkajúce sa bezpečnosti nájdete na stránke so zákonnými požiadavkami na adrese [www.dell.com/regulatory\\_compliance](http://www.dell.com/regulatory_compliance).

## Postup

- 1 Zasuňte port napájacieho adaptéra do zásuvky na zostave opierky dlaní.
- 2 Zaskrutkujte späť skrutku, ktorá upevňuje port napájacieho adaptéra k zostave opierky dlaní.
- 3 Kábel portu napájacieho adaptéra nasmerujte cez vodiace úchytky na zostave opierky dlaní.
- 4 Nalepte pásku, ktorá drží port napájacieho adaptéra k zostave opierky dlaní.

## Finálne úkony

- 1 Namontujte späť [systémovú dosku](#).
- 2 Namontujte späť [zostavu chladiča](#).
- 3 Namontujte späť [vstupno-výstupnú dosku](#).
- 4 Postupujte podľa krokov 3 až 8 návodu „[Spätná montáž základne počítača](#)“.
- 5 Postupujte podľa krokov 4 až 7 návodu „[Spätná montáž optického disku](#)“.
- 6 Namontujte späť [klávesnicu](#).
- 7 Namontujte späť [pamäťové moduly](#).
- 8 Namontujte späť [kartu bezdrôtovej komunikácie](#).
- 9 Postupujte podľa krokov 4 až 6 návodu „[Spätná montáž pevného disku](#)“.
- 10 Namontujte späť [spodný kryt](#).
- 11 Namontujte späť [batériu](#).

# Demontáž zostavy displeja

---



**VÝSTRAHA:** Pred prácou vnútri počítača si prečítajte bezpečnostné pokyny, ktoré ste dostali s vaším počítačom, a postupujte podľa pokynov v časti [Pred servisným úkonom v počítači](#). Po dokončení práce v počítači postupujte podľa pokynov v časti [Po dokončení práce v počítači](#). Ďalšie overené postupy týkajúce sa bezpečnosti nájdete na stránke so zákonnými požiadavkami na adrese [www.dell.com/regulatory\\_compliance](http://www.dell.com/regulatory_compliance).

## Prípravné úkony

- 1 Demontujte [batériu](#).
- 2 Demontujte [spodný kryt](#).
- 3 Postupujte podľa krokov 1 až 3 návodu „[Demontáž pevného disku](#)“.
- 4 Demontujte kartu [bezdrôtovej komunikácie](#).
- 5 Vyberte [pamäťové moduly](#).
- 6 Demontujte [klávesnicu](#).
- 7 Postupujte podľa krokov 1 až 4 návodu „[Demontáž optického disku](#)“.
- 8 Postupujte podľa krokov 1 až 6 návodu „[Demontáž základne počítača](#)“.
- 9 Demontujte [vstupno-výstupnú dosku](#).
- 10 Demontujte [zostavu chladiča](#).
- 11 Demontujte [systémovú dosku](#).
- 12 Demontujte [port napájacieho adaptéra](#).

## Postup

- 1 Zapamätajte si trasu vedenia kábla antény a vytiahnite ho z vodiacich úchytiak.

- 2** Odlepte pásky, ktoré držia anténne káble na zostave opierky dlaní.

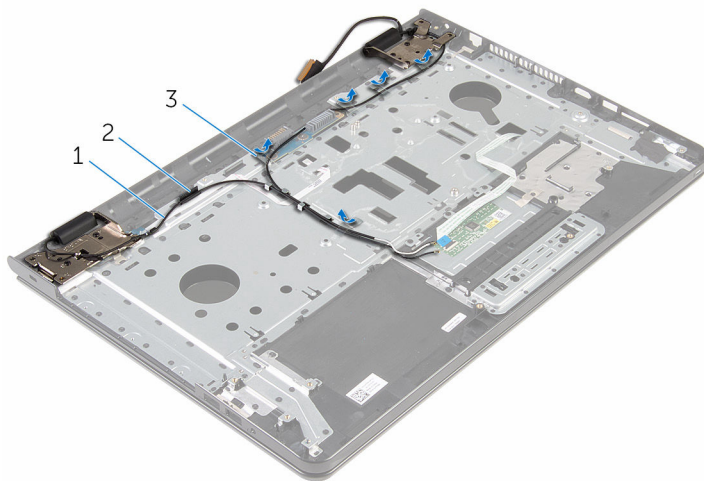

1 anténne káble (2)

2 vodiaca úchytka

3 pásky (5)

- 3** Otvorte displej do uhla 90 stupňov.
- 4** Umiestnite počítač na kraj stola tak, aby bola zostava opierky dlaní na stole, zostava displeja presahovala okraj stola a závesy displeja smerovali nahor.
- 5** Odskrutkujte skrutky, ktoré upevňujú závesy displeja k zostave opierky dlaní.

6 Nadvihnite zostavu displeja a vyberte ju zo zostavy opierky dlani.

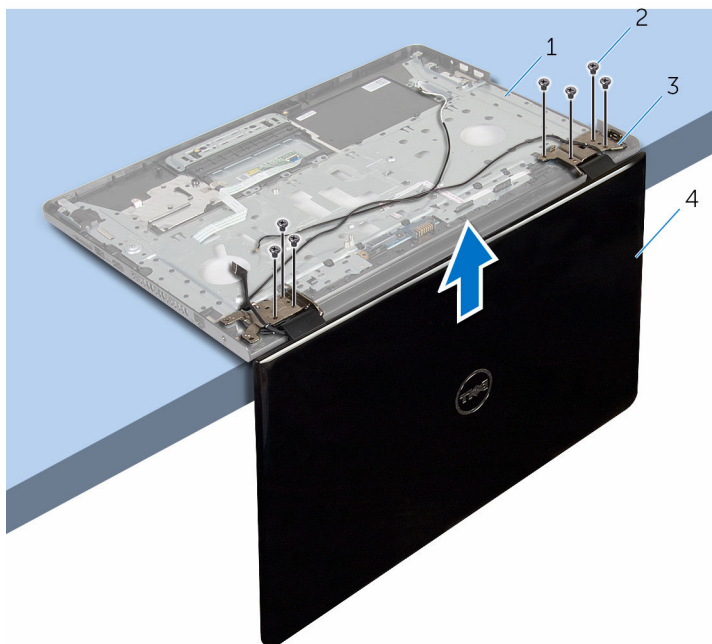

1 zostava opierky dlani

2 skrutky (7)

3 závesy displeja (2)

4 zostava displeja

# Spätná montáž zostavy displeja

---

 **VÝSTRAHA:** Pred prácou vnútri počítača si prečítajte bezpečnostné pokyny, ktoré ste dostali s vaším počítačom, a postupujte podľa pokynov v časti [Pred servisným úkonom v počítači](#). Po dokončení práce v počítači postupujte podľa pokynov v časti [Po dokončení práce v počítači](#). Ďalšie overené postupy týkajúce sa bezpečnosti nájdete na stránke so zákonnými požiadavkami na adrese [www.dell.com/regulatory\\_compliance](http://www.dell.com/regulatory_compliance).

## Postup

- 1 Umiestnite zostavu opierky dlaní na okraj stola so závesmi displeja v smere nahor.
- 2 Zarovnajte otvory pre skrutky na závese displeja s otvormi pre skrutky na zostave opierky dlaní.
- 3 Zaskrutkujte skrutky, ktoré upevňujú závesy displeja k zostave opierky dlaní.
- 4 Zatvorte displej a prevráťte počítač.
- 5 Vedte kábel antény cez vodiace úchytky na zostave opierky dlaní.
- 6 Nalepte pásky, ktoré držia kábel displeja a anténne káble na zostave opierky dlaní.

## Finálne úkony

- 1 Namontujte späť [port napájacieho adaptéra](#).
- 2 Namontujte späť [systémovú dosku](#).
- 3 Namontujte späť [zostavu chladiča](#).
- 4 Namontujte späť [vstupno-výstupnú dosku](#).
- 5 Postupujte podľa krokov 3 až 8 návodu „[Spätná montáž základne počítača](#)“.
- 6 Postupujte podľa krokov 4 až 7 návodu „[Spätná montáž optického disku](#)“.
- 7 Namontujte späť [klávesnicu](#).
- 8 Namontujte späť [pamäťové moduly](#).
- 9 Namontujte späť [kartu bezdrôtovej komunikácie](#).

- 10** Postupujte podľa krokov 4 až 6 návodu „[Spätná montáž pevného disku](#)“.
- 11** Namontujte späť [spodný kryt](#).
- 12** Namontujte späť [batériu](#).



# Demontáž dosky s tlačidlom napájania

---



**VÝSTRAHA:** Pred prácou vnútri počítača si prečítajte bezpečnostné pokyny, ktoré ste dostali s vaším počítačom, a postupujte podľa pokynov v časti [Pred servisným úkonom v počítači](#). Po dokončení práce v počítači postupujte podľa pokynov v časti [Po dokončení práce v počítači](#). Ďalšie overené postupy týkajúce sa bezpečnosti nájdete na stránke so zákonnými požiadavkami na adrese [www.dell.com/regulatory\\_compliance](http://www.dell.com/regulatory_compliance).

## Prípravné úkony

- 1 Demontujte [batériu](#).
- 2 Demontujte [spodný kryt](#).
- 3 Postupujte podľa krokov 1 až 3 návodu „[Demontáž pevného disku](#)“.
- 4 Demontujte kartu [bezdrôtovej komunikácie](#).
- 5 Vyberte [pamäťové moduly](#).
- 6 Demontujte [klávesnicu](#).
- 7 Postupujte podľa krokov 1 až 4 návodu „[Demontáž optického disku](#)“.
- 8 Postupujte podľa krokov 1 až 6 návodu „[Demontáž základne počítača](#)“.
- 9 Demontujte [vstupno-výstupnú dosku](#).
- 10 Demontujte [zostavu chladiča](#).
- 11 Demontujte [systémovú dosku](#).
- 12 Demontujte [port napájacieho adaptéra](#).
- 13 Demontujte [zostavu displeja](#).

## Postup

- 1 Odskrutkujte skrutku, ktorá upevňuje dosku s tlačidlom napájania k zostave opierky dlaní.
- 2 Odlepte pásku, ktorá drží dosku s tlačidlom napájania na opierke dlaní.
- 3 Kábel dosky s tlačidlom napájania odlepte z opierky dlaní.
- 4 Vysuňte dosku s tlačidlom napájania spod úchytiel na opierke dlaní.

- 5 Nadvihnite dosku s tlačidlom napájania spolu s jej káblom zo zostavy opierky dlaní.

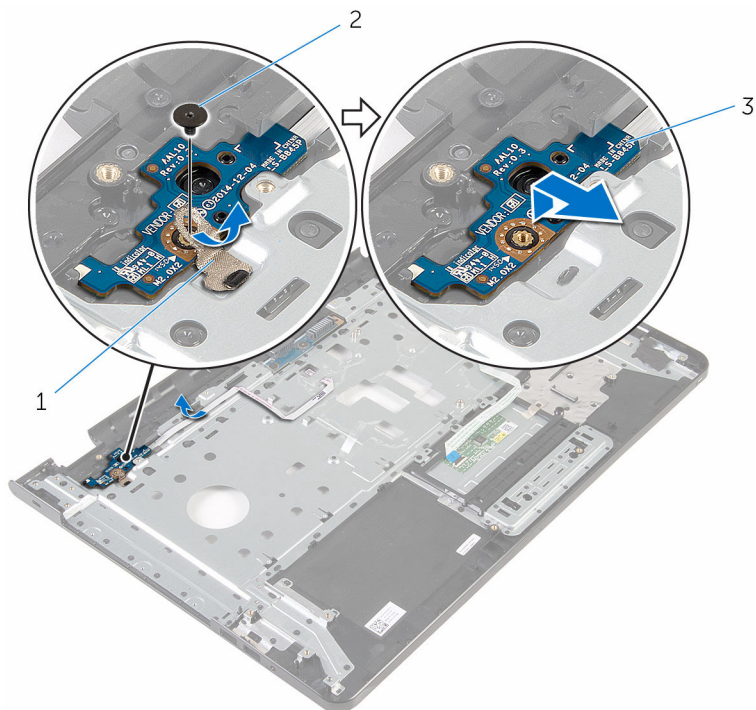

1 páska

2 skrutka

3 dosku s tlačidlom napájania

# Spätná montáž dosky s tlačidlom napájania

---

 **VÝSTRAHA:** Pred prácou vnútri počítača si prečítajte bezpečnostné pokyny, ktoré ste dostali s vaším počítačom, a postupujte podľa pokynov v časti [Pred servisným úkonom v počítači](#). Po dokončení práce v počítači postupujte podľa pokynov v časti [Po dokončení práce v počítači](#). Ďalšie overené postupy týkajúce sa bezpečnosti nájdete na stránke so zákonnými požiadavkami na adrese [www.dell.com/regulatory\\_compliance](http://www.dell.com/regulatory_compliance).

## Postup

- 1 Zasuňte dosku s tlačidlom napájania pod úchytky na opierke dlani a zarovnajte otvor na skrutku na doske s tlačidlom napájania s otvorom na skrutku na zostave opierky dlani.
- 2 Zaskrutkujte späť skrutku, ktorá upevňuje dosku s tlačidlom napájania k zostave opierky dlani.
- 3 Prilepte kábel dosky s tlačidlom napájania k zostave opierky dlani.
- 4 Nalepte pásku, ktorá drží dosku s tlačidlom napájania na zostave opierky dlani.

## Finálne úkony

- 1 Namontujte späť [montáž displeja](#).
- 2 Namontujte späť [port napájacieho adaptéra](#).
- 3 Namontujte späť [systémovú dosku](#).
- 4 Namontujte späť [zostavu chladiča](#).
- 5 Namontujte späť [vstupno-výstupnú dosku](#).
- 6 Postupujte podľa krokov 3 až 8 návodu „[Spätná montáž základne počítača](#)“.
- 7 Postupujte podľa krokov 4 až 7 návodu „[Spätná montáž optického disku](#)“.
- 8 Namontujte späť [klávesnicu](#).
- 9 Namontujte späť [pamäťové moduly](#).
- 10 Namontujte späť [kartu bezdrôtovej komunikácie](#).
- 11 Postupujte podľa krokov 4 až 6 návodu „[Spätná montáž pevného disku](#)“.

**12** Namontujte späť [spodný kryt](#).

**13** Namontujte späť [batériu](#).

# Demontáž zostavy opierky dlaní

---

 **VÝSTRAHA:** Pred prácou vnútri počítača si prečítajte bezpečnostné pokyny, ktoré ste dostali s vaším počítačom, a postupujte podľa pokynov v časti [Pred servisným úkonom v počítači](#). Po dokončení práce v počítači postupujte podľa pokynov v časti [Po dokončení práce v počítači](#). Ďalšie overené postupy týkajúce sa bezpečnosti nájdete na stránke so zákonnými požiadavkami na adrese [www.dell.com/regulatory\\_compliance](http://www.dell.com/regulatory_compliance).

## Prípravné úkony

- 1 Demontujte [batériu](#).
- 2 Demontujte [spodný kryt](#).
- 3 Postupujte podľa krokov 1 až 3 návodu „[Demontáž pevného disku](#)“.
- 4 Demontujte kartu [bezdrôtovej komunikácie](#).
- 5 Vyberte [pamäťové moduly](#).
- 6 Demontujte [klávesnicu](#).
- 7 Postupujte podľa krokov 1 až 4 návodu „[Demontáž optického disku](#)“.
- 8 Postupujte podľa krokov 1 až 6 návodu „[Demontáž základne počítača](#)“.
- 9 Demontujte [vstupno-výstupnú dosku](#).
- 10 Demontujte [zostavu chladiča](#).
- 11 Demontujte [systémovú dosku](#).
- 12 Demontujte [port napájacieho adaptéra](#).
- 13 Demontujte [zostavu displeja](#).
- 14 Demontujte [dosku s tlačidlom napájania](#).

## Postup

Po vykonaní všetkých prípravných úkonov máme k dispozícii zostavu opierky dlaní.

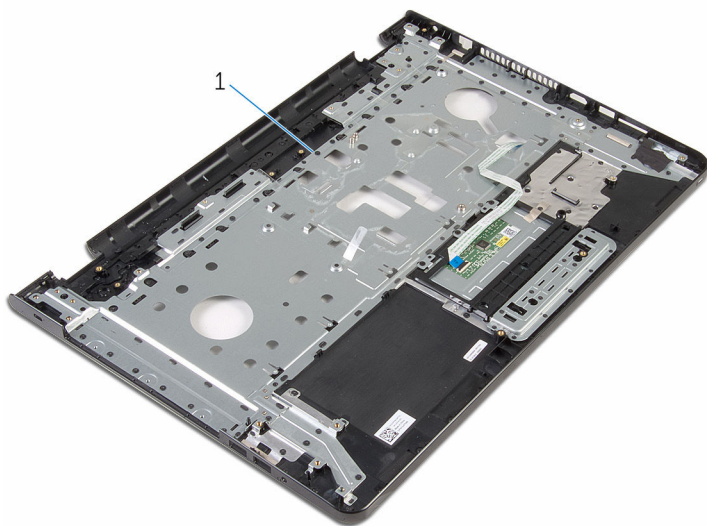

1    zostava opierky dlani

# Spätná montáž zostavy opierky dlani

---

 **VÝSTRAHA:** Pred prácou vnútri počítača si prečítajte bezpečnostné pokyny, ktoré ste dostali s vaším počítačom, a postupujte podľa pokynov v časti [Pred servisným úkonom v počítači](#). Po dokončení práce v počítači postupujte podľa pokynov v časti [Po dokončení práce v počítači](#). Ďalšie overené postupy týkajúce sa bezpečnosti nájdete na stránke so zákonnými požiadavkami na adrese [www.dell.com/regulatory\\_compliance](http://www.dell.com/regulatory_compliance).

## Postup

Umiestnite zostavu opierky dlani na plochý povrch.

## Finálne úkony

- 1 Namontujte späť [dosku s tlačidlom napájania](#).
- 2 Namontujte späť [montáž displeja](#).
- 3 Namontujte späť [port napájacieho adaptéra](#).
- 4 Namontujte späť [systémovú dosku](#).
- 5 Namontujte späť [zostavu chladiča](#).
- 6 Namontujte späť [vstupno-výstupnú dosku](#).
- 7 Postupujte podľa krokov 3 až 8 návodu „[Spätná montáž základne počítača](#)“.
- 8 Postupujte podľa krokov 4 až 7 návodu „[Spätná montáž optického disku](#)“.
- 9 Namontujte späť [klávesnicu](#).
- 10 Namontujte späť [pamäťové moduly](#).
- 11 Namontujte späť [kartu bezdrôtovej komunikácie](#).
- 12 Postupujte podľa krokov 4 až 6 návodu „[Spätná montáž pevného disku](#)“.
- 13 Namontujte späť [spodný kryt](#).
- 14 Namontujte späť [batériu](#).

# Demontáž rámu displeja

---



**VÝSTRAHA:** Pred prácou vnútri počítača si prečítajte bezpečnostné pokyny, ktoré ste dostali s vaším počítačom, a postupujte podľa pokynov v časti [Pred servisným úkonom v počítači](#). Po dokončení práce v počítači postupujte podľa pokynov v časti [Po dokončení práce v počítači](#). Ďalšie overené postupy týkajúce sa bezpečnosti nájdete na stránke so zákonnými požiadavkami na adrese [www.dell.com/regulatory\\_compliance](http://www.dell.com/regulatory_compliance).

## Prípravné úkony



**POZNÁMKA:** Tieto pokyny sa vzťahujú len na laptopy s nedotýkavou obrazovkou.

- 1 Demontujte [batériu](#).
- 2 Demontujte [spodný kryt](#).
- 3 Postupujte podľa krokov 1 až 3 návodu „[Demontáž pevného disku](#)“.
- 4 Demontujte kartu [bezdrôtovej komunikácie](#).
- 5 Vyberte [pamäťové moduly](#).
- 6 Demontujte [klávesnicu](#).
- 7 Postupujte podľa krokov 1 až 4 návodu „[Demontáž optického disku](#)“.
- 8 Postupujte podľa krokov 1 až 6 návodu „[Demontáž základne počítača](#)“.
- 9 Demontujte [vstupno-výstupnú dosku](#).
- 10 Demontujte [zostavu chladiča](#).
- 11 Demontujte [systémovú dosku](#).
- 12 Demontujte [port napájacieho adaptéra](#).
- 13 Demontujte [zostavu displeja](#).

## Postup

- 1 Prstami opatrne vypáčte vnútornú hranu rámu displeja.



2 Odstráňte rám displeja zo zadného krytu displeja.

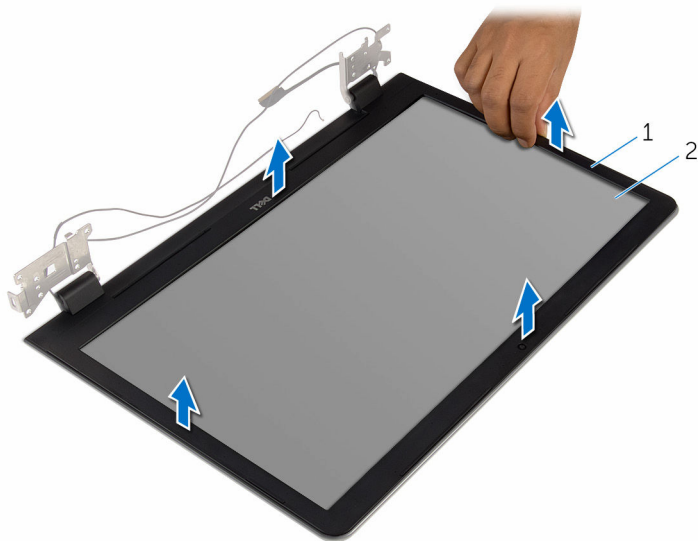

1 rám displeja

2 zadný kryt displeja

# Spätná montáž rámu displeja

 **VÝSTRAHA:** Pred prácou vnútri počítača si prečítajte bezpečnostné pokyny, ktoré ste dostali s vaším počítačom, a postupujte podľa pokynov v časti [Pred servisným úkonom v počítači](#). Po dokončení práce v počítači postupujte podľa pokynov v časti [Po dokončení práce v počítači](#). Ďalšie overené postupy týkajúce sa bezpečnosti nájdete na stránke so zákonnými požiadavkami na adrese [www.dell.com/regulatory\\_compliance](http://www.dell.com/regulatory_compliance).

## Postup

 **POZNÁMKA:** Tieto pokyny sa vzťahujú len na laptopy s nedotýkavou obrazovkou.

Zarovnajte rám displeja so zadným krytom displeja a rám displeja jemne zatlačte do správnej polohy.

## Finálne úkony

- 1 Namontujte späť [montáž displeja](#).
- 2 Namontujte späť [port napájacieho adaptéra](#).
- 3 Namontujte späť [systémovú dosku](#).
- 4 Namontujte späť [zostavu chladiča](#).
- 5 Namontujte späť [vstupno-výstupnú dosku](#).
- 6 Postupujte podľa krokov 3 až 8 návodu „[Spätná montáž základne počítača](#)“.
- 7 Postupujte podľa krokov 4 až 7 návodu „[Spätná montáž optického disku](#)“.
- 8 Namontujte späť [klávesnicu](#).
- 9 Namontujte späť [pamäťové moduly](#).
- 10 Namontujte späť [kartu bezdrôtovej komunikácie](#).
- 11 Postupujte podľa krokov 4 až 6 návodu „[Spätná montáž pevného disku](#)“.
- 12 Namontujte späť [spodný kryt](#).
- 13 Namontujte späť [batériu](#).

# Demontáž panela displeja

---

 **VÝSTRAHA:** Pred prácou vnútri počítača si prečítajte bezpečnostné pokyny, ktoré ste dostali s vaším počítačom, a postupujte podľa pokynov v časti [Pred servisným úkonom v počítači](#). Po dokončení práce v počítači postupujte podľa pokynov v časti [Po dokončení práce v počítači](#). Ďalšie overené postupy týkajúce sa bezpečnosti nájdete na stránke so zákonnými požiadavkami na adrese [www.dell.com/regulatory\\_compliance](http://www.dell.com/regulatory_compliance).

## Prípravné úkony

 **POZNÁMKA:** Tieto pokyny sa týkajú iba prenosných počítačov s displejmi bez dotykového ovládania.

- 1 Demontujte [batériu](#).
- 2 Demontujte [spodný kryt](#).
- 3 Postupujte podľa krokov 1 až 3 návodu „[Demontáž pevného disku](#)“.
- 4 Demontujte kartu [bezdrôtovej komunikácie](#).
- 5 Vyberte [pamäťové moduly](#).
- 6 Demontujte [klávesnicu](#).
- 7 Postupujte podľa krokov 1 až 4 návodu „[Demontáž optického disku](#)“.
- 8 Postupujte podľa krokov 1 až 6 návodu „[Demontáž základne počítača](#)“.
- 9 Demontujte [vstupno-výstupnú dosku](#).
- 10 Demontujte [zostavu chladiča](#).
- 11 Demontujte [systémovú dosku](#).
- 12 Demontujte [port napájacieho adaptéra](#).
- 13 Demontujte [zostavu displeja](#).
- 14 Demontujte [rám displeja](#).

## Postup

- 1 Odskrutkujte skrutky, ktorými je panel displeja pripevnený k zadnému krytu displeja.

2 Opatrne nadvihnite panel displeja a prevráťte ho.

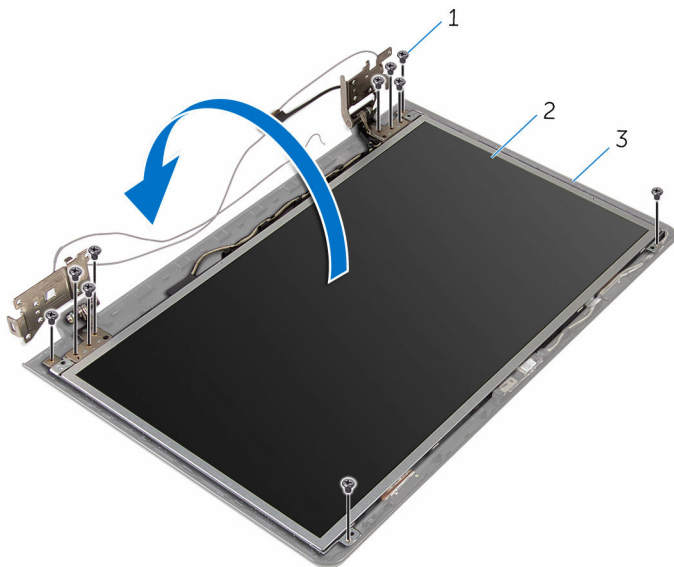

1 skrutky (10)

2 panel displeja

3 zadný kryt displeja

- 3** Opatrne odlúpte kábel displeja, potom nadvihnite poistku a odpojte kábel displeja z konektora kábla displeja.

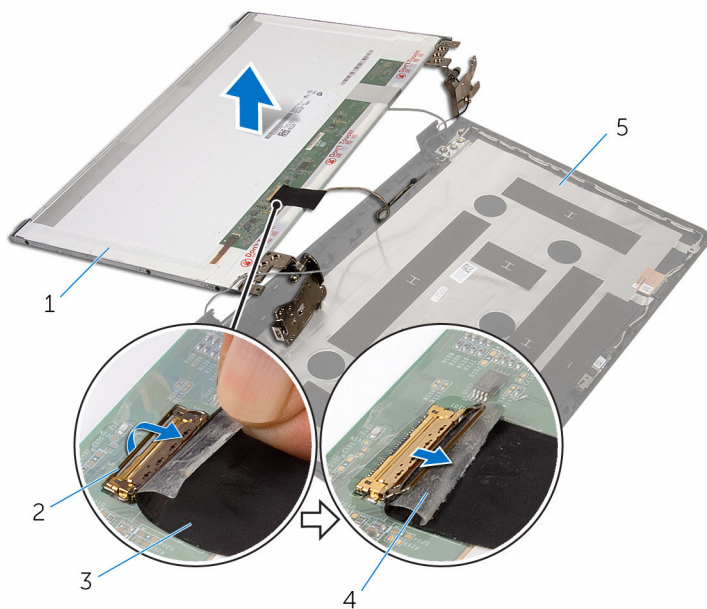

- |   |                     |   |         |
|---|---------------------|---|---------|
| 1 | panel displeja      | 2 | poistka |
| 3 | kábel displeja      | 4 | páska   |
| 5 | zadný kryt displeja |   |         |

- 4** Vyberte panel displeja zo zadného krytu displeja.

5 Demontujte [závesy displeje](#).



1 panel displeja

# Spätná montáž panela displeja

 **VÝSTRAHA:** Pred prácou vnútri počítača si prečítajte bezpečnostné pokyny, ktoré ste dostali s vaším počítačom, a postupujte podľa pokynov v časti [Pred servisným úkonom v počítači](#). Po dokončení práce v počítači postupujte podľa pokynov v časti [Po dokončení práce v počítači](#). Ďalšie overené postupy týkajúce sa bezpečnosti nájdete na stránke so zákonnými požiadavkami na adrese [www.dell.com/regulatory\\_compliance](http://www.dell.com/regulatory_compliance).

## Postup

 **POZNÁMKA:** Tieto pokyny sa vzťahujú len na laptopy s nedotykovou obrazovkou.

- 1 Namontujte späť [závesy displeja](#).
- 2 Zasuňte kábel displeja do konektora kábla panela displeja a zatlačením na poistku zaistíte kábel.
- 3 Prilepte kábel displeja na konektor kábla panela displeja.
- 4 Opatrne umiestnite panel displeja na zadný kryt displeja a zarovnajte skrutkové otvory na paneli displeja so skrutkovými otvormi na zadnom kryte displeja.
- 5 Zaskrutkujte skrutky, ktorými je panel displeja pripevnený k zadnému krytu displeja.

## Finálne úkony

- 1 Namontujte späť [rám displeja](#).
- 2 Namontujte späť [montáž displeja](#).
- 3 Namontujte späť [port napájacieho adaptéra](#).
- 4 Namontujte späť [systémovú dosku](#).
- 5 Namontujte späť [zostavu chladiča](#).
- 6 Namontujte späť [vstupno-výstupnú dosku](#).
- 7 Postupujte podľa krokov 3 až 8 návodu „[Spätná montáž základne počítača](#)“.
- 8 Postupujte podľa krokov 4 až 7 návodu „[Spätná montáž optického disku](#)“.
- 9 Namontujte späť [klávesnicu](#).

- 10** Namontujte späť [pamäťové moduly](#).
- 11** Namontujte späť [kartu bezdrôtovej komunikácie](#).
- 12** Postupujte podľa krokov 4 až 6 návodu „[Spätná montáž pevného disku](#)“.
- 13** Namontujte späť [spodný kryt](#).
- 14** Namontujte späť [batériu](#).



# Demontáž závesov displeja

---

 **VÝSTRAHA:** Pred prácou vnútri počítača si prečítajte bezpečnostné pokyny, ktoré ste dostali s vaším počítačom, a postupujte podľa pokynov v časti [Pred servisným úkonom v počítači](#). Po dokončení práce v počítači postupujte podľa pokynov v časti [Po dokončení práce v počítači](#). Ďalšie overené postupy týkajúce sa bezpečnosti nájdete na stránke so zákonnými požiadavkami na adrese [www.dell.com/regulatory\\_compliance](http://www.dell.com/regulatory_compliance).

## Prípravné úkony

 **POZNÁMKA:** Tieto pokyny sa týkajú iba prenosných počítačov s displejmi bez dotykového ovládania.

- 1 Demontujte [batériu](#).
- 2 Demontujte [spodný kryt](#).
- 3 Postupujte podľa krokov 1 až 3 návodu „[Demontáž pevného disku](#)“.
- 4 Demontujte kartu [bezdrôtovej komunikácie](#).
- 5 Vyberte [pamäťové moduly](#).
- 6 Demontujte [klávesnicu](#).
- 7 Postupujte podľa krokov 1 až 4 návodu „[Demontáž optického disku](#)“.
- 8 Postupujte podľa krokov 1 až 6 návodu „[Demontáž základne počítača](#)“.
- 9 Demontujte [vstupno-výstupnú dosku](#).
- 10 Demontujte [zostavu chladiča](#).
- 11 Demontujte [systémovú dosku](#).
- 12 Demontujte [port napájacieho adaptéra](#).
- 13 Demontujte [zostavu displeja](#).
- 14 Demontujte [rám displeja](#).
- 15 Demontujte [panel displeja](#).

## Postup

- 1 Odmontujte skrutky, ktoré držia závesy displeja na paneli displeja.

2 Vyberte závesy displeja z panela displeja.

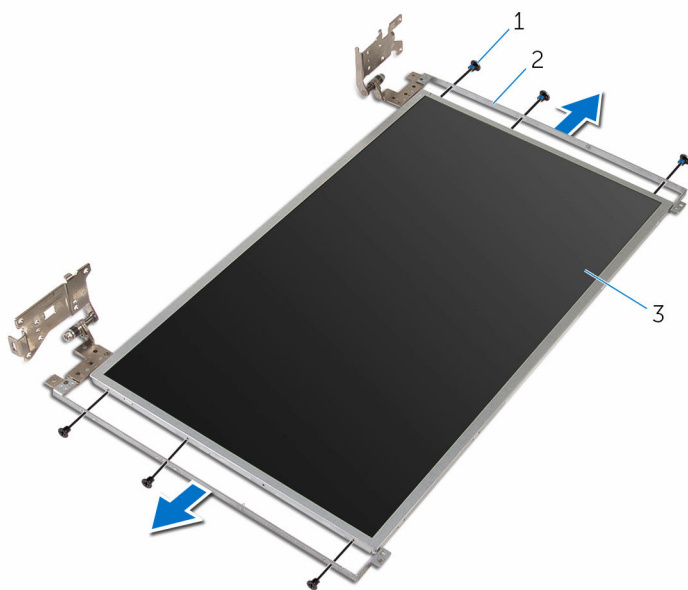

1 skrutky (6)

2 závesy displeja (2)

3 panel displeja

# Spätná montáž závesov displeja

---

 **VÝSTRAHA:** Pred prácou vnútri počítača si prečítajte bezpečnostné pokyny, ktoré ste dostali s vaším počítačom, a postupujte podľa pokynov v časti [Pred servisným úkonom v počítači](#). Po dokončení práce v počítači postupujte podľa pokynov v časti [Po dokončení práce v počítači](#). Ďalšie overené postupy týkajúce sa bezpečnosti nájdete na stránke so zákonnými požiadavkami na adrese [www.dell.com/regulatory\\_compliance](http://www.dell.com/regulatory_compliance).

## Postup

 **POZNÁMKA:** Tieto pokyny sa vzťahujú len na laptopy s nedotykovou obrazovkou.

- 1 Zarovnajte otvory na skrutky na závesoch displeja s otvormi na skrutky na paneli displeja.
- 2 Vráťte skrutky, ktorými sú závesy displeja pripevnené k panelu displeja.

## Finálne úkony

- 1 Namontujte späť [panel displeja](#).
- 2 Namontujte späť [rám displeja](#).
- 3 Namontujte späť [montáž displeja](#).
- 4 Namontujte späť [port napájacieho adaptéra](#).
- 5 Namontujte späť [systémovú dosku](#).
- 6 Namontujte späť [zostavu chladiča](#).
- 7 Namontujte späť [vstupno-výstupnú dosku](#).
- 8 Postupujte podľa krokov 3 až 8 návodu „[Spätná montáž základne počítača](#)“.
- 9 Postupujte podľa krokov 4 až 7 návodu „[Spätná montáž optického disku](#)“.
- 10 Namontujte späť [klávesnicu](#).
- 11 Namontujte späť [pamäťové moduly](#).
- 12 Namontujte späť [kartu bezdrôtovej komunikácie](#).
- 13 Postupujte podľa krokov 4 až 6 návodu „[Spätná montáž pevného disku](#)“.

**14** Namontujte späť [spodný kryt](#).

**15** Namontujte späť [batériu](#).

# Demontáž kamery

---



**VÝSTRAHA:** Pred prácou vnútri počítača si prečítajte bezpečnostné pokyny, ktoré ste dostali s vaším počítačom, a postupujte podľa pokynov v časti [Pred servisným úkonom v počítači](#). Po dokončení práce v počítači postupujte podľa pokynov v časti [Po dokončení práce v počítači](#). Ďalšie overené postupy týkajúce sa bezpečnosti nájdete na stránke so zákonnými požiadavkami na adrese [www.dell.com/regulatory\\_compliance](http://www.dell.com/regulatory_compliance).

## Prípravné úkony



**POZNÁMKA:** Tieto pokyny sa týkajú iba prenosných počítačov s displejmi bez dotykového ovládania.

- 1 Demontujte [batériu](#).
- 2 Demontujte [spodný kryt](#).
- 3 Postupujte podľa krokov 1 až 3 návodu „[Demontáž pevného disku](#)“.
- 4 Demontujte kartu [bezdrôtovej komunikácie](#).
- 5 Vyberte [pamäťové moduly](#).
- 6 Demontujte [klávesnicu](#).
- 7 Postupujte podľa krokov 1 až 4 návodu „[Demontáž optického disku](#)“.
- 8 Postupujte podľa krokov 1 až 6 návodu „[Demontáž základne počítača](#)“.
- 9 Demontujte [vstupno-výstupnú dosku](#).
- 10 Demontujte [zostavu chladiča](#).
- 11 Demontujte [systémovú dosku](#).
- 12 Demontujte [port napájacieho adaptéra](#).
- 13 Demontujte [zostavu displeja](#).
- 14 Demontujte [rám displeja](#).

## Postup

- 1 Odpojte kábel kamery od modulu kamery.

- 2 Pomocou plastového páčidla opatrne vypáčte kameru zo zadného krytu displeja.

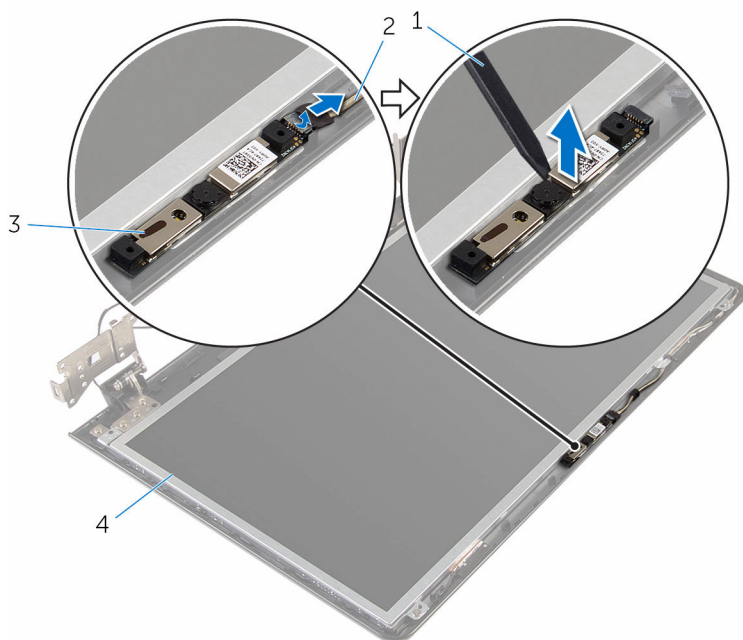

- 1 plastové páčidlo  
3 kamera

- 2 kábel kamery  
4 zadný kryt displeja

# Spätná montáž kamery

 **VÝSTRAHA:** Pred prácou vnútri počítača si prečítajte bezpečnostné pokyny, ktoré ste dostali s vaším počítačom, a postupujte podľa pokynov v časti [Pred servisným úkonom v počítači](#). Po dokončení práce v počítači postupujte podľa pokynov v časti [Po dokončení práce v počítači](#). Ďalšie overené postupy týkajúce sa bezpečnosti nájdete na stránke so zákonnými požiadavkami na adrese [www.dell.com/regulatory\\_compliance](http://www.dell.com/regulatory_compliance).

## Postup

 **POZNÁMKA:** Tieto pokyny sa vzťahujú len na laptopy s nedotykovou obrazovkou.

- 1 Pomocou zarovnávacieho kolíku pripevnite kameru na zadný kryt displeja.
- 2 Pripojte kábel kamery ku konektoru kamery.

## Finálne úkony

- 1 Namontujte späť [rám displeja](#).
- 2 Namontujte späť [montáž displeja](#).
- 3 Namontujte späť [port napájacieho adaptéra](#).
- 4 Namontujte späť [systémovú dosku](#).
- 5 Namontujte späť [zostavu chladiča](#).
- 6 Namontujte späť [vstupno-výstupnú dosku](#).
- 7 Postupujte podľa krokov 3 až 8 návodu „[Spätná montáž základne počítača](#)“.
- 8 Postupujte podľa krokov 4 až 7 návodu „[Spätná montáž optického disku](#)“.
- 9 Namontujte späť [klávesnicu](#).
- 10 Namontujte späť [pamäťové moduly](#).
- 11 Namontujte späť [kartu bezdrôtovej komunikácie](#).
- 12 Postupujte podľa krokov 4 až 6 návodu „[Spätná montáž pevného disku](#)“.
- 13 Namontujte späť [spodný kryt](#).
- 14 Namontujte späť [batériu](#).

# Demontáž kábla displeja

 **VÝSTRAHA:** Pred prácou vnútri počítača si prečítajte bezpečnostné pokyny, ktoré ste dostali s vaším počítačom, a postupujte podľa pokynov v časti [Pred servisným úkonom v počítači](#). Po dokončení práce v počítači postupujte podľa pokynov v časti [Po dokončení práce v počítači](#). Ďalšie overené postupy týkajúce sa bezpečnosti nájdete na stránke so zákonnými požiadavkami na adrese [www.dell.com/regulatory\\_compliance](http://www.dell.com/regulatory_compliance).

## Prípravné úkony

 **POZNÁMKA:** Táto kapitola sa vzťahuje len na laptopy bez dotykovej obrazovky.

- 1 Demontujte [batériu](#).
- 2 Demontujte [spodný kryt](#).
- 3 Postupujte podľa krokov 1 až 3 návodu „[Demontáž pevného disku](#)“.
- 4 Demontujte kartu [bezdrôtovej komunikácie](#).
- 5 Vyberte [pamäťové moduly](#).
- 6 Demontujte [klávesnicu](#).
- 7 Postupujte podľa krokov 1 až 4 návodu „[Demontáž optického disku](#)“.
- 8 Postupujte podľa krokov 1 až 6 návodu „[Demontáž základne počítača](#)“.
- 9 Demontujte [vstupno-výstupnú dosku](#).
- 10 Demontujte [zostavu chladiča](#).
- 11 Demontujte [systémovú dosku](#).
- 12 Demontujte [port napájacieho adaptéra](#).
- 13 Demontujte [zostavu displeja](#).
- 14 Demontujte [rám displeja](#).
- 15 Demontujte [panel displeja](#).
- 16 Demontujte [kameru](#).

## Postup

- 1 Odlepte pásky, ktoré držia kábel kamery na zadnom kryte displeja.



- 2 Poznačte si smer vedenia kábla displeja a vyťahnite kábel displeja z vodiacich úchytk na zadnom kryte displeja.
- 3 Poznačte si vedenie kábla kamery a demontujte kábel kamery zo zadného krytu displeja.

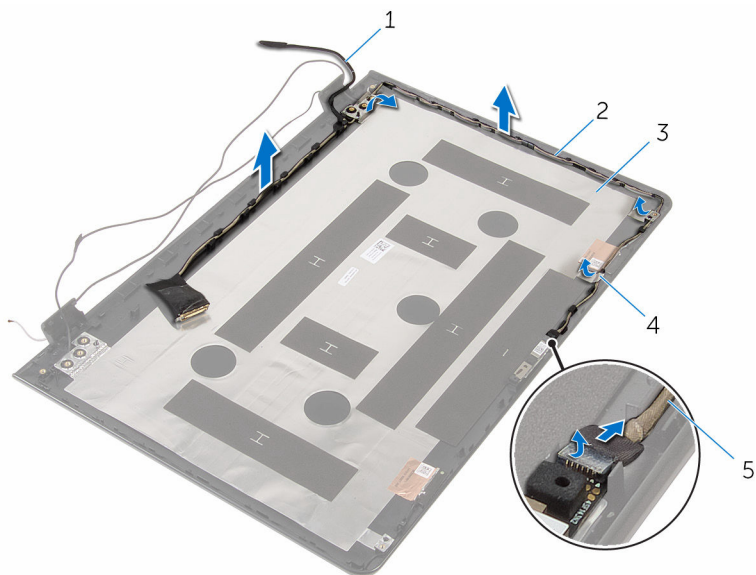

- |   |                     |   |                 |
|---|---------------------|---|-----------------|
| 1 | kábel displeja      | 2 | vodiace úchytky |
| 3 | zadný kryt displeja | 4 | páska           |
| 5 | kábel kamery        |   |                 |

# Spätná montáž kábla displeja

 **VÝSTRAHA:** Pred prácou vnútri počítača si prečítajte bezpečnostné pokyny, ktoré ste dostali s vaším počítačom, a postupujte podľa pokynov v časti [Pred servisným úkonom v počítači](#). Po dokončení práce v počítači postupujte podľa pokynov v časti [Po dokončení práce v počítači](#). Ďalšie overené postupy týkajúce sa bezpečnosti nájdete na stránke so zákonnými požiadavkami na adrese [www.dell.com/regulatory\\_compliance](http://www.dell.com/regulatory_compliance).

## Postup

- 1 Ved'te kábel displeja cez usmerňovače na zadnom kryte displeja.
- 2 Prilepte pásky, ktoré držia kábel displeja na zadnom kryte displeja.

## Finálne úkony

- 1 Namontujte späť [kameru](#).
- 2 Namontujte späť [panel displeja](#).
- 3 Namontujte späť [rám displeja](#).
- 4 Namontujte späť [montáž displeja](#).
- 5 Namontujte späť [port napájacieho adaptéra](#).
- 6 Namontujte späť [systémovú dosku](#).
- 7 Namontujte späť [zostavu chladiča](#).
- 8 Namontujte späť [vstupno-výstupnú dosku](#).
- 9 Postupujte podľa krokov 3 až 8 návodu „[Spätná montáž základne počítača](#)“.
- 10 Postupujte podľa krokov 4 až 7 návodu „[Spätná montáž optického disku](#)“.
- 11 Namontujte späť [klávesnicu](#).
- 12 Namontujte späť [pamäťové moduly](#).
- 13 Namontujte späť [kartu bezdrôtovej komunikácie](#).
- 14 Postupujte podľa krokov 4 až 6 návodu „[Spätná montáž pevného disku](#)“.
- 15 Namontujte späť [spodný kryt](#).
- 16 Namontujte späť [batériu](#).

# Demontáž zostavy zadného krytu displeja a antény

---

 **VÝSTRAHA:** Pred prácou vnútri počítača si prečítajte bezpečnostné pokyny, ktoré ste dostali s vaším počítačom, a postupujte podľa pokynov v časti [Pred servisným úkonom v počítači](#). Po dokončení práce v počítači postupujte podľa pokynov v časti [Po dokončení práce v počítači](#). Ďalšie overené postupy týkajúce sa bezpečnosti nájdete na stránke so zákonnými požiadavkami na adrese [www.dell.com/regulatory\\_compliance](http://www.dell.com/regulatory_compliance).

## Prípravné úkony

 **POZNÁMKA:** Tieto pokyny sa vzťahujú len na laptopy bez dotykovej obrazovky.

- 1 Demontujte [batériu](#).
- 2 Demontujte [spodný kryt](#).
- 3 Postupujte podľa krokov 1 až 3 návodu „[Demontáž pevného disku](#)“.
- 4 Demontujte kartu [bezdrôtovej komunikácie](#).
- 5 Vyberte [pamäťové moduly](#).
- 6 Demontujte [klávesnicu](#).
- 7 Postupujte podľa krokov 1 až 4 návodu „[Demontáž optického disku](#)“.
- 8 Postupujte podľa krokov 1 až 6 návodu „[Demontáž základne počítača](#)“.
- 9 Demontujte [vstupno-výstupnú dosku](#).
- 10 Demontujte [zostavu chladiča](#).
- 11 Demontujte [systémovú dosku](#).
- 12 Demontujte [port napájacieho adaptéra](#).
- 13 Demontujte [zostavu displeja](#).
- 14 Demontujte [rám displeja](#).
- 15 Demontujte [kameru](#).
- 16 Demontujte [panel displeja](#).
- 17 Vyberte [kábel displeja](#).

# Postup

Po vykonaní všetkých prípravných úkonov máme k dispozícii zostavu zadného krytu displeja a antény.

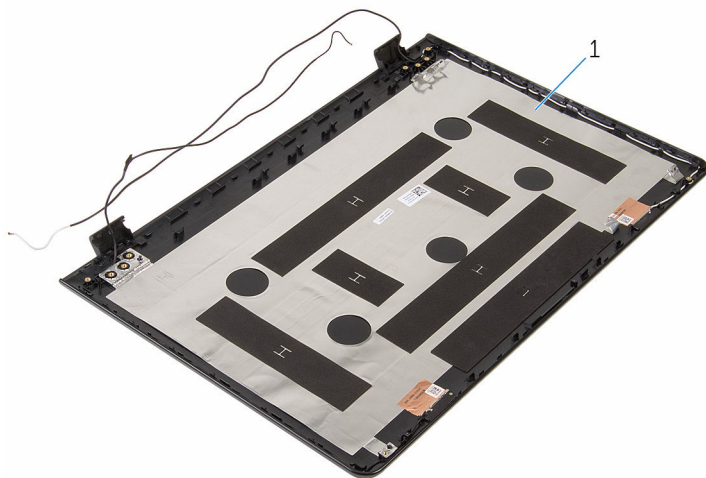

- 1 zostava zadného krytu displeja a antény

# Spätná montáž zostavy zadného krytu displeja a antény



**VÝSTRAHA:** Pred prácou vnútri počítača si prečítajte bezpečnostné pokyny, ktoré ste dostali s vaším počítačom, a postupujte podľa pokynov v časti [Pred servisným úkonom v počítači](#). Po dokončení práce v počítači postupujte podľa pokynov v časti [Po dokončení práce v počítači](#). Ďalšie overené postupy týkajúce sa bezpečnosti nájdete na stránke so zákonnými požiadavkami na adrese [www.dell.com/regulatory\\_compliance](http://www.dell.com/regulatory_compliance).

## Postup

Zostavu zadného krytu displeja a antény položte na rovný povrch.

## Finálne úkony

- 1 Namontujte späť [kábel displeja](#).
- 2 Namontujte späť [panel displeja](#).
- 3 Namontujte späť [kameru](#).
- 4 Namontujte späť [rám displeja](#).
- 5 Namontujte späť [montáž displeja](#).
- 6 Namontujte späť [port napájacieho adaptéra](#).
- 7 Namontujte späť [systémovú dosku](#).
- 8 Namontujte späť [zostavu chladiča](#).
- 9 Namontujte späť [vstupno-výstupnú dosku](#).
- 10 Postupujte podľa krokov 3 až 8 návodu „[Spätná montáž základne počítača](#)“.
- 11 Postupujte podľa krokov 4 až 7 návodu „[Spätná montáž optického disku](#)“.
- 12 Namontujte späť [klávesnicu](#).
- 13 Namontujte späť [pamäťové moduly](#).
- 14 Namontujte späť [kartu bezdrôtovej komunikácie](#).
- 15 Postupujte podľa krokov 4 až 6 návodu „[Spätná montáž pevného disku](#)“.

**16** Namontujte späť [spodný kryt](#).

**17** Namontujte späť [batériu](#).

# Aktualizácia systému BIOS

---

Je možné, že budete musieť aktualizovať systém BIOS, keď bude aktualizácia k dispozícii alebo pri výmene systémovej dosky. Ak chcete aktualizovať systém BIOS:

- 1 Zapnite počítač.
- 2 Navštívte stránku [www.dell.com/support](http://www.dell.com/support).
- 3 Kliknite na možnosť **Product Support** (Podpora produktu), zadajte servisný štítok svojho počítača a kliknite na možnosť **Submit** (Odoslať).  
 **POZNÁMKA:** Ak nemáte servisný štítok, použite funkciu autodetekcie alebo vyhľadajte model svojho počítača manuálne.
- 4 Kliknite na položku **Drivers & Downloads** (Ovládače a prevzatia).
- 5 Zvoľte operačný systém, ktorý máte nainštalovaný vo svojom počítači.
- 6 Posuňte stránku nadol a rozbaľte možnosť **BIOS**.
- 7 Kliknutím na prepojenie **Download File** (Prevziať súbor) preberiete najnovší súbor systému BIOS.
- 8 Uložte súbor a po dokončení sťahovania prejdite do priečinka, do ktorého ste prevzali aktualizčný súbor systému BIOS.
- 9 Dvakrát kliknite na ikonu aktualizáčného súboru systému BIOS a postupujte podľa pokynov na obrazovke.

# Získavanie pomoci a kontaktovanie spoločnosti Dell

---

## Zdroje svojpomoci

Ďalšie informácie a pomoc k výrobkom a službám Dell môžete získať z týchto zdrojov svojpomoci:

Informácie o výrobkoch a službách Dell

[www.dell.com](http://www.dell.com)

Windows 8.1 a Windows 10

Aplikácia Pomoc a technická podpora Dell



Windows 10

Aplikácia Začíname



Windows 8.1

Aplikácia Pomocník + tipy



Prístup k pomocným materiálom v systémoch Windows 8, Windows 8.1 a Windows 10

Do funkcie vyhľadávania systému Windows zadajte **Pomoc a technická podpora** a stlačte kláves **Enter**.

Prístup k pomocným materiálom v systéme Windows 7

Kliknite na možnosť **Štart** → **Pomoc a technická podpora**.

Online pomocník pre operačný systém

[www.dell.com/support/windows](http://www.dell.com/support/windows)  
[www.dell.com/support/linux](http://www.dell.com/support/linux)

Informácie o odstraňovaní problémov, príručky používateľa, inštalačné pokyny, technické údaje

[www.dell.com/support](http://www.dell.com/support)





výrobkov, blogy pre technickú pomoc, ovládače, aktualizácie softvéru a podobné

Zistite viac o svojom operačnom systéme, nastavovaní a používaní svojho počítača, zálohovaní údajov, diagnostike a podobne.

Pozri *Ja a môj Dell* na stránke **[www.dell.com/support/manuals](http://www.dell.com/support/manuals)**.

## Kontaktovanie spoločnosti Dell

Kontakt na spoločnosť Dell v súvislosti s predajom, technickou podporou alebo službami zákazníkom nájdete na adrese **[www.dell.com/contactdell](http://www.dell.com/contactdell)**.

-  **POZNÁMKA:** Dostupnosť sa však odlišuje v závislosti od danej krajiny a produktu, a niektoré služby nemusia byť vo vašej krajine dostupné.
-  **POZNÁMKA:** Ak nemáte aktívne pripojenie na internet, kontaktné informácie nájdete vo faktúre, dodacom liste, účtenke alebo v produktovom katalógu spoločnosti Dell.